

JVC

HD 硬碟攝影機

GZ-HD500BU 使用者操作手冊 (進階)

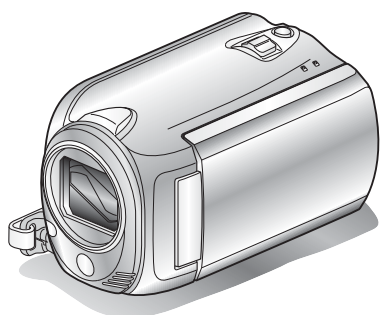

Everio

目錄

初學者手冊.....	4	以 HDMI 迷你接頭進行連接	41
有用的拍攝技巧		以色差接頭進行連接	42
聖誕節	5	以 AV 接頭進行連接	42
結婚	6	播放播放清單	43
旅遊	7		
遊樂園	9		
準備工作		編輯	
檢查配件是否齊備	10	刪除不必要的檔案	44
將電池組充電	10	刪除目前顯示的檔案	45
調整腕帶	12	刪除選取的檔案	45
使用腕帶	12	刪除所有檔案	46
插入 microSD 記憶卡	12	保護檔案	47
可用的 microSD 記憶卡類型	13	保護目前顯示的檔案	47
時鐘設定	13	保護選取的檔案	48
重設時鐘	14	保護所有檔案	49
使用操作按鈕	14	為所有檔案解除保護。	49
使用滑鈕	14	更改影片的事件登錄	50
手持本裝置	15	變更目前顯示檔案的事件	50
安裝三腳架	15	變更所選檔案的事件	51
在外國使用本裝置	16	切割檔案	52
在外國為電池組充電	16	臉部偵測變焦	53
在旅行時設定為當地時間	16	播放時在影片中擷取相片	54
設定日光節約時間	17	擷取影片中的所需部分	54
可以選購的附件	17	擷取用來上傳到 YouTube™ 的影片	55
		建立有標題的播放清單	57
		為所拍影片建立播放清單	58
		建立包含指定檔案的播放清單	58
		按照群組建立播放清單	59
		按照日期建立播放清單	60
		按照事件建立播放清單	61
		編輯播放清單	62
		刪除播放清單	63
		為播放清單加設標題畫面	64
錄影			
以自動模式拍攝影片	18	複製	
變焦	20	複製檔案到記憶卡	65
錄影時拍照	20	複製所有檔案	65
減少手震	20	複製選定檔案	66
立即檢查所拍影像	20	移動檔案	67
以自動模式拍照	21	移動所有檔案	67
變焦	22	移動選定的檔案	68
立即檢查所拍影像	22	將檔案複製到 DVD 或 VCR 錄影機中	69
手動錄影	23	複製到 PC	70
場景選擇	24	確認系統需求 (指引)	70
手動調整焦距	25	安裝隨附軟體	70
使用協助對焦	25	為所有檔案備份	71
調整亮度	26	整理檔案	72
設定白平衡	27	將影片錄製於光碟上	73
設定背光補償	27	檔案及資料夾清單	74
設定測光區域	28	JVC 軟體使用許可契約	74
錄影時運用效果	28	不以隨附軟體進行檔案備份	75
近拍	29	使用 Mac 電腦	76
錄影前將檔案登錄為事件	29		
以 YouTube™ 格式拍攝影片	30	選單設定	
間歇錄影 (延時錄影)	31	使用選單	77
感應動態自動拍攝 (自動錄影)	32	錄影選單 (影片)	78
剩餘的錄影時間/電池電量	33	臉部優先 AE/AF	79
		登錄主題	80
		影片畫質	80
		變焦	80
		增光	81
		延時錄影	81
		自動錄影	81
		x.v.Color	81
		風聲消除	82
		錄影選單 (相片)	83
		臉部優先 AE/AF	83
		自拍定時	84
		快門模式	85
		相片大小	85
播放			
播放影片	35		
快速檢查影片內容	36		
播放含有不完整管理資訊的影片	36		
播放特效	37		
播放相片	38		
幻燈片播放	38		
搜尋特定的影片/相片	39		
群組搜尋	39		
搜尋日期	39		
搜尋事件	40		
連接電視機及觀賞	40		

相片畫質	85
增光	86
自動錄影	86
手動設定選單	87
場景選擇	87
聚焦	87
輔助對焦	87
調整亮度	87
白平衡	87
背光補償	87
測光區域	87
特效	87
近拍	87
播放選單 (影片)	88
刪除	88
相片標題	88
搜尋	88
清單播放	88
編輯清單	88
播放其他檔案	88
編輯	90
轉場/漸變效果	90
螢幕顯示	90
播放選單 (相片)	91
刪除	91
搜尋日期	91
編輯	91
幻燈片效果	92
螢幕顯示	92
畫面設定選單	93
LANGUAGE	93
日期顯示樣式	93
顯示器亮度	94
顯示器背光	95
輔助聚焦色彩	95
時間調整	96
基本設定選單	97
演示模式	98
自動關閉電源	98
操作聲音	99
錄影鍵	99
快速重新啓動	100
落下檢知器	100
更新	101
出廠預設值	101
連接設定選單	102
顯示於TV 上	102
影像輸出	102
色差輸出	103
HDMI 輸出	103
HDMI 控制	104
媒體設定選單	105
影片的記錄媒體	105
相片的記錄媒體	105
格式化HDD	106
格式化SD 記憶卡	106
刪除HDD 上的資料	107
<hr/>	
部件名稱	
前面	108
後面	108
底部	109
內部	109
LCD 螢幕	110

LCD 螢幕標記	
常用的錄影標記	111
錄影	111
拍照	112
播放影片	112
播放相片	113

疑難排解

電池組	114
錄影	114
記憶卡	115
播放	115
編輯/複製	116
PC	116
畫面/影像	117
其他問題	117
錯誤訊息?	118

維修保養	120
-------------------	-----

規格	121
-----------------	-----

首先，讓我們學習攝錄機的基本操作。

充電

- 請參考基本使用說明書或更深入的詳細說明書。

錄影

- 請參考基本使用說明書或更深入的詳細說明書。

播放

- 請參考基本使用說明書或更深入的詳細說明書。

拍攝小技巧

手持攝錄機的基本方法 ~拍攝穩定的影像~



這是站著拍攝的標準方法。
為求拍到穩定的影像，記得學會這種基本技巧。

■〔準備工作〕

- ① 兩腳分開，與肩並齊。
- ② 拿著攝錄機的右手，手肘要貼著身體。
- ③ 左手拿著 LCD 螢幕，按情況調整角度。

伸手拍攝 ~高角度拍攝~



拍攝被人群遮擋的對象時，要伸手拍攝。

■〔準備工作〕

- ① 兩腳分開，與肩並齊。
- ② 右手伸長，將攝錄機高舉過頭。

- ③ 左手拿著 LCD 螢幕，按情況調整角度。

小心：

- 由於難以拍到穩定的影像，這種拍攝方法只應在另無他法時才使用。
- 為了減低手震影響，最好盡量以廣角拍攝。
- 要為他人設想，別為他人帶來不便。

蹲下水平拍攝



拍攝小孩時通常會蹲下。
與小孩的眼睛成水平角度拍攝，可以清楚捕捉到小孩的所有可愛表情。

■〔準備工作〕

- ① 左膝跪下，右腳踏地。
- ② 拿著攝錄機的右手，手肘要放在右膝上。
- ③ 左手拿著 LCD 螢幕，按情況調整角度。

蹲下低角度拍攝



拍攝小孩時通常會蹲下。
這個往上角度拍攝，可以清楚捕捉到小孩的所有可愛表情。

■〔準備工作〕

- ① 左膝跪下，右腳踏地。
- ② 拿著攝錄機的右手，手肘要靠右膝上。
- ③ 伸長您的雙手臂。
- ④ 左手拿著 LCD 螢幕，按情況調整角度。
- ⑤ 用左手執行變焦及按啓動/停止來錄影。

搖拍

首先，讓我們學習攝錄機的基本操作。
以這種方法進行廣角拍攝。

■〔準備工作〕

- 以上述的基本方法手持攝錄機，但拍攝時轉動身體而不是移動手臂。
- ① 面向停止轉動時的位置站立。
 - ② 將上半身扭向您想開始錄影的方向。
 - ③ 按開始按鈕，錄影 2 秒鐘，然後慢慢將身體轉回正面。
- 朝向正面時再錄影 2 秒，然後按停止按鈕。
(90 度角旋轉約需 5 秒，可以造出慢動作般的感覺。)

聖誕節

記錄全家過聖誕的歡樂氣氛！



裝飾聖誕樹及準備晚餐

裝飾聖誕樹及準備晚餐都是享受聖誕節歡樂氣氛的其中一個環節。記得將這些家庭歡樂時光逐一記錄下來！

■ 裝飾聖誕樹



聖誕樹是帶出聖誕氣氛的重要物品。單是拍攝一家大小將七彩繽紛的裝飾品掛到冷杉樹上，便已能充分感受到節日的歡樂。

■ 準備晚餐



拍下所有人合力準備聖誕晚餐的場面。您可以拍攝母親調製食物及孩子幫忙的鏡頭，當然也少不了做蛋糕的過程！

錄影聖誕派對



準備好之後，終於到了聖誕派對的時間。您不但要拍下吹蠟燭的場面，也要拍下一家人看到整桌美食面露笑容的情景，以及喝香檳後帶點醉意的父親！

找禮物



對兒童來說，聖誕節的最大喜悅莫過於第二天早上收禮物的時刻。他們看到枕邊放著禮物的高興模樣，是不容錯過的精彩錄影機會。在孩子起床之前，就要準備拍攝！

結婚

為一對新人製作令人印象深刻的結婚影片！



婚禮之前要先討論及策劃

婚禮前一天，記得與新娘及新郎一起討論各項細節，例如婚禮的次序安排，有沒有餘興節目，以及會更衣多少次。

了解一對新人的喜好，就能拍到更合他們心意的影片。

找出拍攝新娘及新郎的最佳角度

婚禮的主角當然是一對新人。在敬酒、致詞、餘興節目和其他場面當中，都要將他們的表情清楚拍下。

另一個建議就是先拍來賓的面部表情，再將鏡頭移向新郎。只拍下來賓人羣的構圖相當乏味，所以記得要注意拍攝角度和範圍。

■ 來賓在前、新人在後的構圖



拍下來賓的表情和賀詞

您可以到處訪問來賓：「請為一對新人講句話」，然後將他們的意見錄下。在來賓等候室內、新娘及新郎更衣時、以及餘興節目時，都是訪問來賓的好機會。

■ 從眼部至胸膛的角度拍攝



在新娘答謝來賓時近拍她的臉

新娘及新郎致謝和獻花，是婚禮的高潮。新娘道謝的感人字句，以及父母喜極而泣，都是不容錯過的場面。

開始時以變焦手法近拍新娘的臉孔。當新娘雙眼開始含淚時，繼續多拍一會。然後，慢慢縮小至廣角拍攝，顯示父母被新娘的說話感動的情景。

使用兩部攝錄機的進階操作

如果打算編輯影片，可以用兩部攝錄機拍攝，這樣就能製作有不同場景的影片。您可以問好友能否借一部攝錄機給您。

將借來的攝錄機安裝在三腳架上，專門用來近拍新娘及新郎。這樣您就可以拿著另一部攝錄機四處拍攝其他場面，並透過編輯剪接，製作一套不斷有場面變化的生動影片。

由於大多數人都擁有一部數位攝影機，就算您真的找不到多一部攝錄機，也能在影片中到處加插相片，使之更多姿多采。您不妨一試！

■ <第 1 部攝錄機> 經常近拍新娘及新郎

■ <第 2 部攝錄機> 同時錄下朋友的賀詞

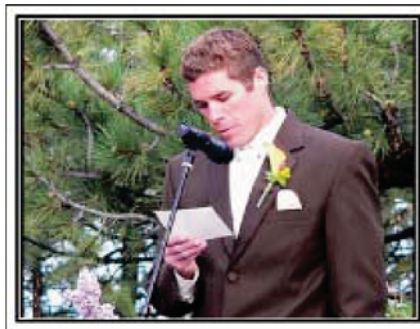

旅遊

將您在國內或外國旅遊的美好回憶記錄下來！



攜帶所需設備

旅行必需品視乎旅行的理由和目的地而定。前往外國時，要根據當地情況考慮所帶的物品。以下是一些值得考慮的建議。

■ 攝錄機

考慮您在一天之內通常拍攝多少個小時。記得帶備足夠的記錄媒體，特別是到外國長期旅行，更要注意這一點。如果您以 SD 記憶卡錄影，就要準備足夠數目的記憶卡，包括一些作為備份。

■ 電池組

準備好即使比每日預計錄影時間長一倍也夠用的電池組。例如，您打算每日錄影 2 小時，就要準備夠用 4 小時（實際錄影時間）的電池組。如果是為期一天的旅程，可以準備一個低效能電池組，但長途旅行就要準備幾個高效能電池組。

■ AC 交流電電源供應器

JVC 的 AC 交流電電源供應器支援 100 V 至 240 V 電壓，因此可以用於全球任何地點，長途旅行記得帶備。睡時為電池組充電，第二天就能在充滿電的情況下錄影。

■ 電源插頭轉接器

第16頁



不同國家採用不同形狀的電源插頭。記得事先留意目的地的電源插頭形狀，並帶備適當的電源插頭轉接器。

■ 充電器

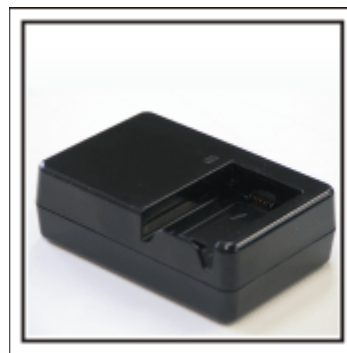

攝錄機插上 AC 交流電電源供應器充電時，就不能錄影。如果您打算夜間也用攝錄機錄影，可以另帶一個充電器為電池組充電。您也可以同時以充電器和攝錄機為多個電池組充電。

■ 三腳架



為求拍攝穩定的影像，三腳架是必需品。根據您的旅遊目的和風格，選擇適當的三腳架，例如可在桌上使用的小型款式，或至少 1 公尺高的腳架。

出發前拍下興奮心情

旅遊影片一開始就拍目的地，可能有點突然。如果是全家旅行，可以拍出發前的準備。與朋友一起旅行的話，可以拍攝集合地點的情景。

到外國旅行時，可以拍出發機場的標誌和陳設，方便日後參考。



在觀光地點搖拍

風光明媚的旅遊點和歷史名勝，當然是理想的拍攝地點。如果一格畫面不能將壯麗風光盡錄，可以試用搖拍技巧。請參照本網站的「拍攝小技巧」部分，學習如何有效運用搖拍技巧。此外，您也可以考慮拍下旅遊地點常見的標誌或紀念碑。



顯示所有人都樂在其中

拍攝影片時，只拍風景或古蹟會很沉悶。拍攝旅遊點的動人風光時談論自己的感受，將來再看時會更有樂趣。

遊樂園

為每位家庭成員拍下更多燦爛笑容！



根據遊樂設施決定拍影片或相片

您可能選擇全程都拍影片。不過，也可以考慮拍些相片。下一節說明適合拍攝影片或相片的情況。

■ 適合拍攝影片的情況



身體動作有變化的情況，適合拍攝影片。這包括使拍攝對象的臉部表情有急劇變化或發出驚喜聲音的情況。
*有些遊樂園禁止乘客錄影。記得事先查清楚。

[例子]

- 旋轉木馬、碰碰車、旋轉咖啡杯等

■ 適合拍攝相片的情況



拍攝對象動作很少的情況，適合拍攝相片。試從一個能看清楚周圍環境的角度拍照。

[例子]

- 旋轉木馬、摩天輪、歡樂單車遊等

呼叫拍攝對象讓對方作出反應



沒有揮手或歡笑聲的影片，不但日後看起來沉悶，也浪費了攝錄機的錄音功能。

錄音時，興奮揮手或大聲問「好不好玩？」，使拍攝對象作出更多反應。

在影片中以相片捕捉最精彩時刻



拍攝時偶然會拍到雙眼閉起的影像。為了減少這類失誤，可以運用在影片中拍攝相片的機能。

由於影片實際上是在 1 分鐘內連續拍攝 60 張相片，使用這項功能，就能夠選擇最精彩的時刻並以相片形式保存。

"播放時在影片中擷取相片" (☞ 第54頁)

背光補償的進階操作

當拍攝對象的臉背光或難以看清表情時，使用背光補償是個有效的應付方法。如果臉部顯得太暗，可以設定“背光補償”，提高影像的整體亮度。這樣，陰影下的臉部表情也變得清晰而易於捕捉。

"設定背光補償" (☞ 第27頁)

■ <不用背光補償>



■ <使用背光補償>



檢查配件是否齊備

如果配件有任何缺漏，請洽詢離您最近的 JVC 經銷商或 JVC 維修中心。

圖解	說明
	<p>AC 交流電電源供應器 AP-V30U</p> <ul style="list-style-type: none"> 與本裝置連接，用來充電。也能在播放或室內錄音時使用。
	<p>電池組 BN-VG114U</p> <ul style="list-style-type: none"> 與本裝置連接，用來供應電源。
	<p>AV 影音訊號線</p> <ul style="list-style-type: none"> 將本裝置與電視機連接起來，用來在電視機上播放錄影內容。
	<p>Component 影音訊號線</p> <ul style="list-style-type: none"> 將本裝置與電視機連接起來，用來在電視機上以更高畫質播放錄影內容。
	<p>USB 連接線 (A Type - 迷你型 B Type)</p> <ul style="list-style-type: none"> 將本裝置與 PC 連接。
	<p>CD-ROM</p> <ul style="list-style-type: none"> 用來將隨附軟體 "Everio MediaBrowser" 安裝在 PC 上。
	<p>使用者操作手冊 (基本)</p> <ul style="list-style-type: none"> 請仔細閱讀並妥善存放，以備有需要時方便查閱。
	<p>鏡頭保護蓋</p>

注：

• microSD 記憶卡須另行選購。

"可用的 microSD 記憶卡類型" (☞ 第13 頁)

• 在外國使用 AC 交流電電源供應器時，請準備一個適用於該國或地區所用電源的變換插頭 (商店有售)。

"在外國為電池組充電" (☞ 第16 頁)

I 安裝電池組。

將電池組充電

電池剛買回來時及電力不足時就要立即充電。

電池組在購買時尚未充電。

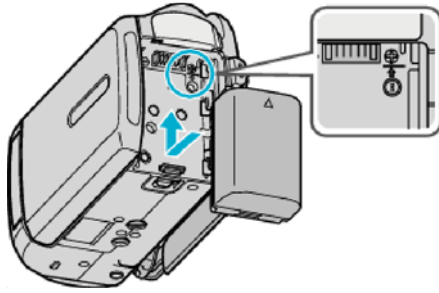

- 將電池頂部對準本裝置，然後推入正確位置直到電池發出一下喀嚓聲為止。

2 請將交流電 (AC) 轉接器連接至 DC 端子。

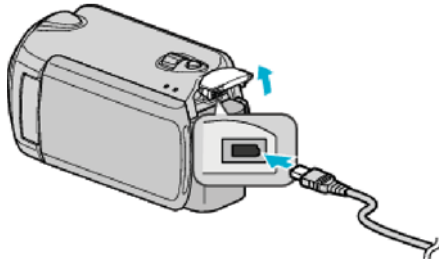

3 插進電源。

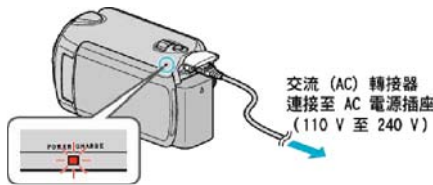

- 充電期間，充電指示燈會閃爍。
- 充電完成，指示燈就會熄滅。

小心：

- 如果您使用 JVC 以外的電池組，將無法保證安全性與效能。
- 充電時間：約 2 小時 30 分（使用所附電池組）
此充電時間是本裝置在攝氏 25 度時的充電時間。
如果不在攝氏 10 度至 35 度的室溫環境下為電池組充電，可能需要較長的充電時間，或充電無法開始。視使用的狀態如低溫環境下，可錄製的時間及可播放的時間可能會更短。

可充電電池：

- 在低溫環境（攝氏 10 度（華氏 50 度）或以下）下使用電池，運作時間可能縮短，或無法正常運作。冬季在戶外使用本裝置時，在安裝電池之前，請先使電池溫暖起來，例如放在口袋內。（避免直接接觸發暖的電池組。）
- 不要將電池暴露於過度的熱力中，例如陽光直射或火焰。
- 長期不用的電池組，要將電力用盡，並從本裝置拆下，以免電池劣化。
- 拆下電池後，要存放在攝氏 15 至 25 度（華氏 59 至 77 度）的乾爽地點。
- 電池組經過多次充電就會劣化。
到時請更換電池組。

注：

- 在室內長時間錄影時，可以將本裝置與 AC 交流電電源供應器連接起來。（LCD 螢幕關閉時，電池就會開始充電。）
- 請勿用力拉或彎折 AC 交流電電源供應器插頭和連接線。這可能會損壞 AC 交流電電源供應器。

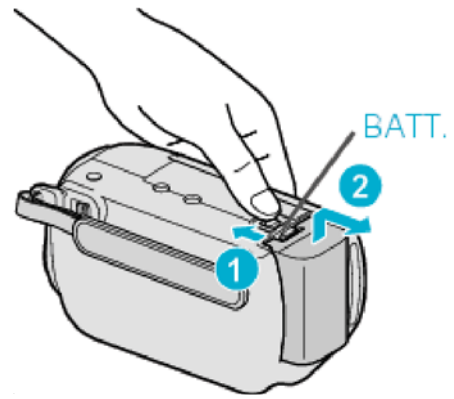

撥開電池釋放桿，將本裝置的電池拆下。

電池的大約充電時間

電池組	充電時間	實際錄影時間*	持續錄影時間*
BN-VG114U (隨附)	2 小時 30 分	45 分	1 小時 20 分
BN-VG121U	3 小時 30 分	1 小時 10 分	2 小時 05 分

*以上是將“攝影燈”設為“關”及“顯示器背光”設為“標準”時的數值。

- 電池年限將盡時，就算充滿電，錄影時間也會越來越短。（請更換電池組。）

拆下電池組

調整握帶



- ① 將握帶翻過來。
- ② 調整握帶長度。
- ③ 扣好握帶。

小心：

- 記得將握帶好好扣緊。
如果握帶寬鬆，可能令本裝置掉下，導致受傷或損壞。

使用腕帶

使用腕帶時，將帶繞著手腕。

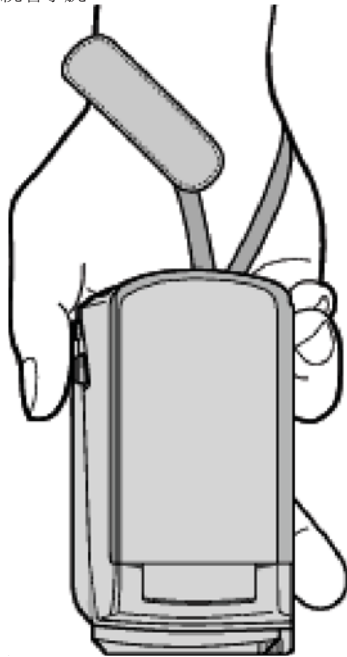

拆下腕帶

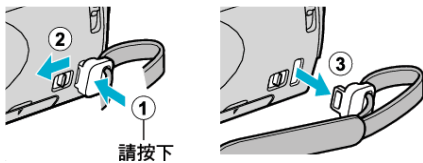

- 在按住 ① 的同時拉動 ②，將帶拆下。

安裝腕帶

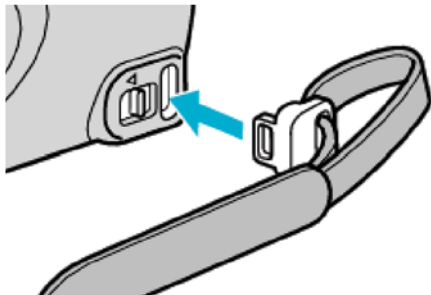

- 完全推入直到發出一下喀嚓聲為止。

插入 microSD 記憶卡

只要插入 microSD 記憶卡（商店有售），就算用完了硬碟（HDD）的剩餘錄影時間，也可繼續錄影至記憶卡。
"可用的 microSD 記憶卡類型"（☞ 第13 頁）

- 1 按住電源按鈕 2 秒以上，將本裝置關掉。



- 2 打開插槽蓋。



- 3 插入 microSD 記憶卡。

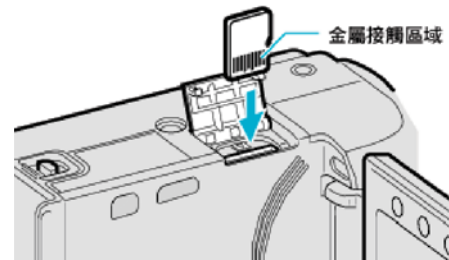

- 以金屬接觸區域朝外插入。

小心：

- 記得不要將記憶卡插錯方向。
這樣可能令本裝置及記憶卡受損。
- 插入或拔出記憶卡時，要先關掉本裝置的電源。

注：

- 若要錄影至記憶卡，必須調整媒體設定。
如果沒有記憶卡可用，請於媒體設定中設為以 "HDD" 錄影。

"影片的記錄媒體"（☞ 第105 頁）

"相片的記錄媒體"（☞ 第105 頁）

- 若要在本裝置上使用曾用於其他裝置的記憶卡，必須以媒體設定的 "格式化 SD 記憶卡" 將記憶卡格式化（初始化）。

"格式化 SD 記憶卡"（☞ 第106 頁）

拔出記憶卡

將記憶卡向內推一下，然後垂直拔出。

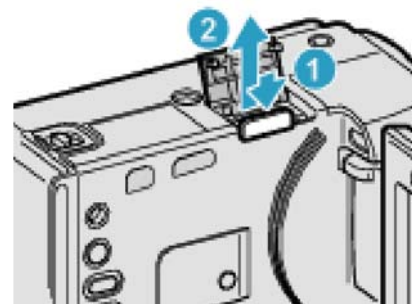

可用的 microSD 記憶卡類型

本裝置可以使用以下的 microSD 記憶卡。

microSDHC 記憶卡



- 使用等級 4 或更高等級的相容 microSDHC 記憶卡 (4 GB 至 8 GB) 錄影。

microSD 記憶卡



- 本裝置支援 256 MB 至 2 GB 的 microSD 記憶卡。
- 已確認下列製造商出品的 microSD 記憶卡能在本裝置上操作。

- Panasonic
- TOSHIBA
- SanDisk
- ATP

注：

- 使用上述以外的 microSD 記憶卡 (包括 microSDHC 記憶卡)，可能導致錄影失敗或數據流失。
- 等級 4 及等級 6 保證能在讀寫數據時分別有每秒 4 MB 及每秒 6 MB 的最低傳輸率。

時鐘設定

購買本裝置後首次起動，長時間沒有使用，或尚未設定時鐘時，會顯示“請設定日期/時間！”畫面。
錄影前請設定時鐘。

- 1 打開 LCD 螢幕。

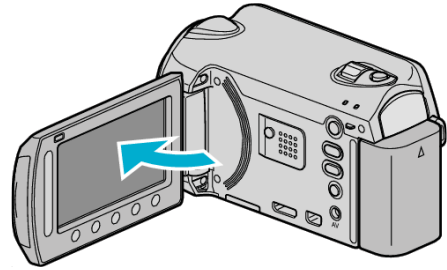

- 本裝置啓動。
- LCD 螢幕關閉時，本裝置也會關閉電源。

- 2 選擇“是”並觸碰 。



- 3 設定日期和時間。







- 以滑鈕依次調整年、月、日、時、分。
- 觸碰操作按鈕“←”/“→”使游標移動。
- 設定日期及時間後，觸碰 。

- 4 選擇您所居住的地區，然後觸碰 。



- 畫面上顯示城市名稱及時差。
- 選定地區的颜色改變後，觸碰 。

注：

- 將來可以再次重設時鐘。
"重設時鐘" ( 第14 頁)
- 在外國使用本裝置時，可以設為以當地時間錄影。
"在旅行時設定為當地時間" ( 第16 頁)
- 您可以在播放模式中開關時鐘顯示。
"螢幕顯示" ( 第92 頁)
- 本裝置的時鐘設定樣式視乎型號而定。
"時鐘設定樣式" ( 第94 頁)
- 用手指觸碰畫面周圍的滑鈕及按鈕。
- 如用指甲或戴手套觸碰，滑鈕及按鈕將不會運作。
- 畫面上的顯示，就算觸碰也不會有作用。

重設時鐘

以選單上的“時間調整”設定時鐘。

1 觸碰 **OK** 以顯示選單。

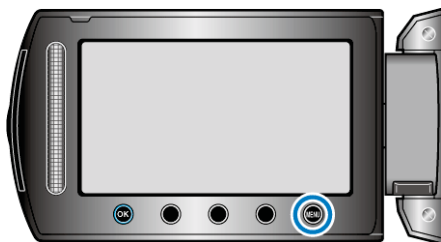

2 選擇“時間調整”並觸碰 **OK**。



3 選擇“時間設定”並觸碰 **OK**。



4 設定日期和時間。



- 以滑鈕依次調整年、月、日、時、分。
- 觸碰操作按鈕“←”/“→”使游標移動。
- 設定日期及時間後，觸碰 **OK**。

5 選擇您所居住的地區，然後觸碰 **OK**。



- 畫面上顯示城市名稱及時差。
- 選定地區的颜色改變後，觸碰 **OK**。

使用操作按鈕

本裝置可能根據使用中的功能而將操作按鈕的效用顯示於畫面。
操作按鈕的功能會顯示於畫面。

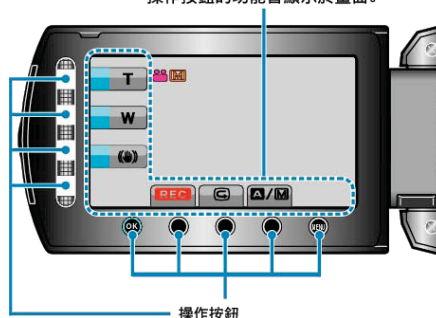

- 操作時，用手指輕輕觸碰畫面周圍的滑鈕及按鈕。

注：

- 「觸碰」表示輕輕觸摸操作按鈕。
- 如用指甲或戴手套觸碰，滑鈕及按鈕將不會運作。
- 畫面上的顯示，就算觸碰也不會有作用。

使用滑鈕

以指頭多肉部分沿著滑鈕滑動，以便順利操作。
按住滑鈕時，游標會自行移動。
觸碰滑鈕，便可進行精細的操作，例如使游標逐格移動。

注：

- 如用指甲或戴手套觸碰，滑鈕及按鈕將不會運作。
- 畫面上的顯示，就算觸碰也不會有作用。

手持本裝置

拿著本裝置時，將手肘緊貼身邊，以防手震。



小心：_____

- 搬運時小心不要讓本裝置掉下。
- 讓小孩使用本裝置時，照顧者應該小心注意。

注：_____

- 如果手震嚴重，請用數位影像穩定器。
"減少手震" (第20頁)

安裝三腳架

本裝置可以裝在三腳架上。這樣做對於防止手震及在固定位置錄影相當有效。

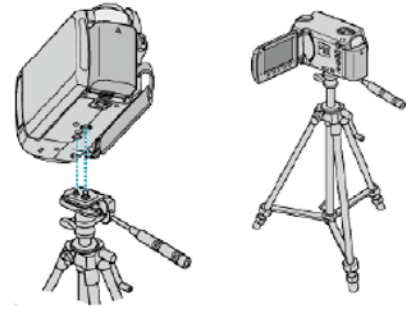

- 為免本裝置掉下，請在安裝前小心檢查三腳架的安裝螺絲孔及本裝置的定位孔，並將螺絲扭緊至穩固為止。

小心：

- 為免本裝置掉下而導致受傷或損壞，請閱讀三腳架的使用手冊，並確定安裝是否妥當。

注：

- 在易受手震影響的情況下（例如在陰暗地點或變焦至望遠端時），最好使用三腳架錄影。
- 使用三腳架錄影時，請將數位影像穩定器設為（關）。

"減少手震" (第20頁)

準備工作

在外國使用本裝置

不同國家及地區採用不同形狀的電源插座。

為電池組充電時，必須使用與插座形狀相符的變換插頭。

"在外國為電池組充電" (☞ 第16頁)

在“時間調整”的“地區設定”中選擇旅遊目的地，將日期及時間顯示改為當地時間。

"在旅行時設定為當地時間" (☞ 第16頁)

在“時間調整”的“設定為日光節約時間”中選擇了“開”時，時間會被設為加快1小時。

"設定日光節約時間" (☞ 第17頁)

在外國為電池組充電

不同國家及地區採用不同形狀的電源插座。

為電池組充電時，必須使用與插座形狀相符的變換插頭。

A	B	BF	C	O

North America		Europe		Oceania		Tyuukentou	
United States	A	Iceland	C	Australia	O	Israel	C
Canada	A	Ireland	C	Guam	A	Iran	C
Mexico	A	United Kingdom	B,BF	Tahiti	C	Kuwait	B,C
Asia		Italy	C	Tonga	O	Jordan	B,BF
India	B,C,BF	Austria	C	New Zealand	O	Africa	
Indonesia	C	Netherlands	C	Fiji	O	Algeria	A,B,BF,C
Singapore	B,BF	Canary Islands	C	Latin		Egypt	B,BF,C
Sri Lanka	B,C,BF	Greece	C	Argentina	BF,C,O	Guinea	C
Thailand	A,BF,C	Switzerland	C	Colombia	A	Kenya	B,C
South Korea	A,C	Sweden	C	Chile	B,C	Zambia	B,BF
China	A,B,BF,C,O	Spain	A,C	Jamaica	A	Tanzania	B,BF
Nepal	C	Denmark	C	Republic of South Africa		Republic of South Africa	B,C,BF
Pakistan	B,C	Germany	C	Haiti	A	Mozambique	C
Bangladesh	C	Norway	C	Panama	A	Morocco	C
Philippines	A,B,F,O	Hungary	C	Bahamas	A		
Vietnam	A,C	Finland	C	Puerto Rico	A		
Hong Kong Special Administrative Region	B,BF	France	C	Brazil	A,C		
Macau Special Administrative Region	B,C	Belgium	C	Venezuela	A		
		Poland	B,C	Peru	A,C		
		Portugal	B,C				
		Romania	C				
		Malaysia	B,BF,C				

在旅行時設定為當地時間

在“時間調整”的“地區設定”中選擇旅遊目的地，將日期及時間顯示改為當地時間。

旅行結束後將地區設定恢復過來。

1 觸碰 以顯示選單。

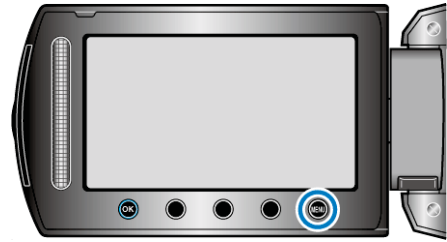

2 選擇“時間調整”並觸碰 .



3 選擇“地區設定”並觸碰 .



4 選擇旅遊目的地的所處地區，然後觸碰 .



• 畫面上顯示城市名稱及時差。

注：

• 設定“地區設定”會更改時間，以便計算時差。
回國後，重新選擇原來的地區，將原有的時鐘設定恢復過來。

設定日光節約時間

在“時間調整”的“設定為日光節約時間”中選擇了“開”時，時間會被設為加快 1 小時。

1 觸碰  以顯示選單。

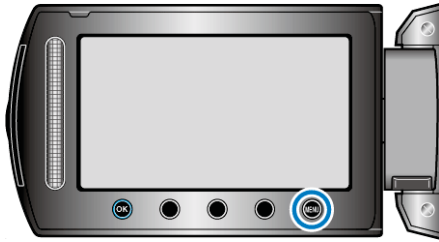

2 選擇“時間調整”並觸碰 。



3 選擇“設定為日光節約時間”並觸碰 。



4 設定日光節約時間並觸碰 。



注：

- 什麼是日光節約時間？
日光節約時間是在夏季特定時期內將時鐘加快 1 小時的制度，主要用於西方國家。
- 旅行結束後將日光節約時間設定恢復過來。

可以選購的附件

產品名稱	說明
電池組 • BN-VG114U • BN-VG121U	• 與本裝置隨附的電池組相比，能提供較長的錄影時間，也能用作後備電池組。
充電器 • AA-VG1U	• 不必使用本裝置也能為電池組充電。
Component 影音訊號線QAM1266-001	• 能以較高畫質觀看影片。

注：

- 欲知詳情，請參閱商品目錄。
- BN-VG114U 與本裝置隨附的電池組相同。

大約錄影時間（使用電池）

電池組	實際錄影時間	持續錄影時間
BN-VG114U (隨附)	45 分	1 小時 20 分
BN-VG121U	1 小時 10 分	2 小時 05 分

- “顯示器背光”設為“標準”時的數值。
- 若使用變焦或多次停止錄影，實際的錄影時間可能會更短。（最好準備足夠的電池組，足以應付預定錄影時間的三倍。）
- 電池年限將盡時，就算充滿電，錄影時間也會越來越短。（請更換電池組。）

以自動模式拍攝影片

如使用自動模式，錄影時就不必顧慮詳細設定。

1 打開 LCD 螢幕，並選擇影片模式。



- 畫面上會出現影片模式圖示。
- 檢查錄影模式是否設為自動。

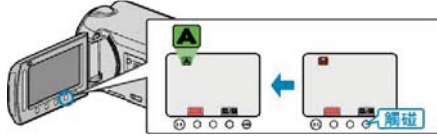

- 如果模式設為手動，就要觸碰 **A/M** 按鈕。模式會隨每次觸碰，在自動與手動之間切換。
- 開始錄影。

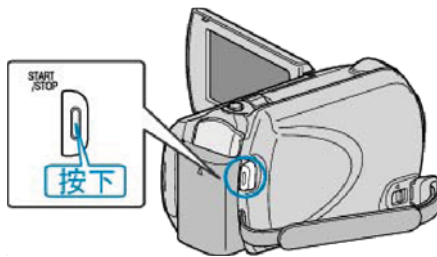

- 再按一次即可停止錄影。

錄影時的標記

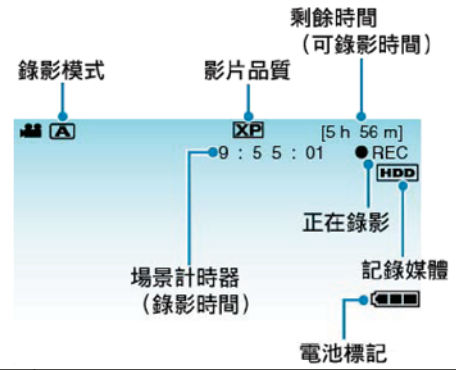

畫面圖示	說明
錄影模式	按 A/M 按鈕在 A (自動) 與 M (手動) 錄影模式之間切換。
影片品質	顯示錄影選單中所選的“影片畫質”設定的圖示。 “影片畫質” (☞ 第80 頁)
剩餘時間 (可錄影時間)	顯示可錄影的剩餘時間。
● REC 正在錄影	錄影時顯示於畫面。
● 待機	暫停錄影時顯示於畫面。
場景計時器 (錄影時間)	顯示正在錄影的影片的經過時間。
記錄媒體	顯示影片記錄媒體的圖示。 記錄媒體可以更改。 “影片的記錄媒體” (☞ 第105 頁)
電池標記	顯示電池的大約剩餘電量。 按一下資訊按鈕 ℹ ，可將電池的電量資料顯示於畫面。 “剩餘的錄影時間/電池電量” (☞ 第33 頁)

錄影的操作按鈕

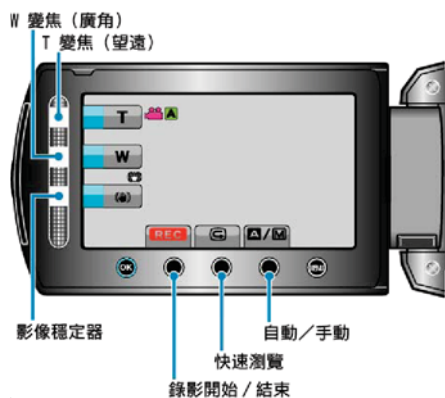

操作按鈕	說明
T/W 變焦	可以執行與變焦控制桿相同的功能。可減少往往在使用變焦控制桿時發生的手震情況。 "變焦" (第20 頁)
影像穩定器	設定是否使用減少手震的功能。 "減少手震" (第20 頁)
錄影開始/結束	可當作 START/STOP 按鈕使用。
快速瀏覽	可瀏覽最新拍攝的影片。 "立即檢查所拍影像 (快速瀏覽)" (第20 頁)
自動/手動	在自動與手動錄影模式之間切換。

注：

- 蓋上 LCD 螢幕時，不能使用滑鈕操作。
- 觸碰滑鈕，就會顯示變焦。

有用的錄影設定

- 錄影時為影片分類，易於找出來播放。
- "將檔案登錄為事件" (第80 頁)
- 當 "快速重新啓動" 設為 "開" 時，如果您以關閉螢幕的方式關機後，在 5 分鐘內再次打開 LCD 螢幕，本裝置將會立即啓動。
- "快速重新啓動" (第100 頁)
- 將 "自動關閉電源" 設為 "開" 時，如果在 5 分鐘內沒有任何操作，本裝置會自動關閉節省電源。(只適用於使用電池組時)
- "自動關閉電源" (第98 頁)
- 當 "臉部優先 AE/AF" 設為 "開" (預設值) 時，本裝置會偵測臉部，並自動調整亮度及焦距，以便更清楚拍下臉部。
- "臉部優先 AE/AF" (第79 頁)

小心：

- 不要將鏡頭暴露於直接陽光下。
- 不要在雨中、雪中或高濕度地點 (例如浴室內) 使用本裝置。
- 不要在多濕、多塵或直接暴露於蒸氣、煙霧中的地點使用本裝置。
- 錄影時存取指示燈會亮起。指示燈亮起時，請勿取下電池組、AC 交流電電源供應器或 microSD 記憶卡。
- 為重要資料備份。
最好將重要資料複製到 DVD 或其他記錄媒體上儲存起來。JVC 將不會為任何流失的資料負責。

注：

- 錄製重要場景前，建議先試錄一段。
- 開始拍攝之前，先檢查媒體中剩餘的錄影時間。如果空間不足，就要將數據移到 (複製到) PC 或光碟。
- 不要忘記在錄影後複製！
- 根據規格，錄影會自動停止，因為不能連續錄影 12 小時或以上。(可能要等一會才能再次錄影。)
- 長時間錄影時，超過 4 GB 的檔案會被分為 2 個或更多的檔案。
- 在室內長時間錄影時，可以將本裝置與 AC 交流電電源供應器連接起來。

變焦

變焦可以調節視野角度。

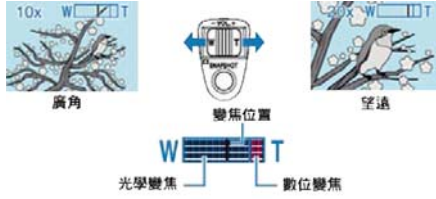

- 用 W 端（廣角端）拍攝較廣的視野。
- 用 T 端（望遠端）放大拍攝對象。

注：

- 使用數位對焦時，由於以數位方式放大，影像會變得粗糙。
- 變焦比例範圍可以改變。

"改變變焦比例範圍"（☞ 第80 頁）

錄影時拍照

在影片模式中（備用或錄影狀態）按 SNAPSHOT 按鈕，就能拍攝相片。

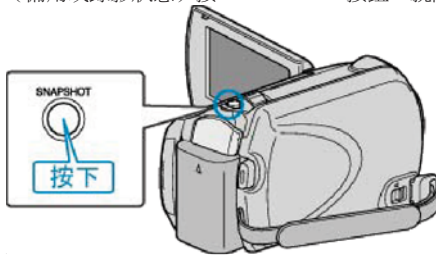

- 拍攝相片時，畫面上會亮起 "PHOTO"。



- 錄影時拍攝的相片會被儲存到媒體設定中指定的目的地。
- "相片的記錄媒體"（☞ 第 105 頁）

注：

- 相片畫質視乎 "相片畫質" 設定而定。
- "更改相片畫質"（☞ 第 86 頁）

減少手震

啓動數位影像穩定器，能有效減少錄影時的手震影響。



- 每次觸碰會使影像穩定器的設定切換一次。

顯示	設定
(影像穩定器 1)	正常拍攝情況下，能有效減輕手震影響。
(影像穩定器 2)	在廣角的一端拍攝光亮的場面時，更有效的減少手震影響。 *只適用於廣角端（大約 5 倍）
(OFF)	停用影像穩定器。

注：

- 使用三腳架及拍攝不怎樣移動的對象時，最好關閉該模式。
- 如手震過於嚴重，可能無法使影像完全穩定。
- 本設定只適用於錄影。

立即檢查所拍影像

您可以在錄影模式中檢查最新拍攝的影像。（快速瀏覽）



注：

- 您也可以檢查影像後將之刪除 。
- 關閉電源後，就不能再以快速瀏覽呼叫出最新拍攝的影像。這時可以用播放模式檢查影像。

以自動模式拍照

如使用自動模式，錄影時就不必顧慮詳細設定。

1 打開 LCD 螢幕，並選擇相片模式。



• 畫面上會出現相片模式圖示。

2 檢查錄影模式是否設為自動。

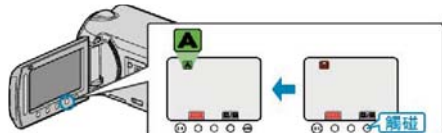

• 如果模式設為手動，就要觸碰 **A/M** 按鈕。模式會隨每次觸碰，在自動與手動之間切換。

3 設定拍攝對象的焦距。

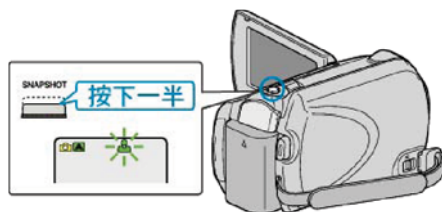

• 對焦時，對焦圖示會亮起綠光。

4 拍照。



• 拍攝相片時，會亮起 PHOTO。

拍照時的標記

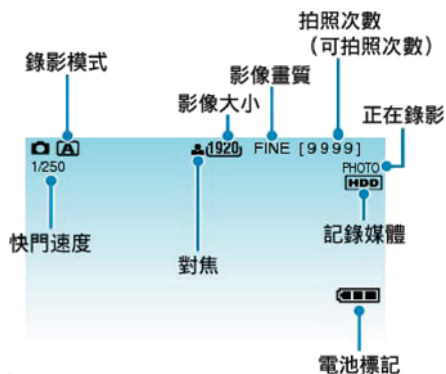

畫面圖示	說明
錄影模式	按 A/M 按鈕在 A (自動) 與 M (手動) 錄影模式之間切換。
影像大小	顯示影像大小的圖示。 • 影像大小的設定不能更改。
影像畫質	顯示錄影選單中所選的“相片畫質”設定的圖示。 “相片畫質” (☞ 第86頁)
拍照次數 (可拍照次數)	顯示剩餘的可拍照次數。
快門速度	顯示快門速度。
對焦	對焦時會亮起綠光。
正在錄影	拍攝相片時出現。
記錄媒體	顯示相片記錄媒體的圖示。 記錄媒體可以更改。 “相片的記錄媒體” (☞ 第105頁)
電池標記	顯示電池的大約剩餘電量。 按一下資訊按鈕 ℹ ，可將電池的電量資料顯示於畫面。 “剩餘的錄影時間/電池電量” (☞ 第33頁)

拍照時使用的操作按鈕

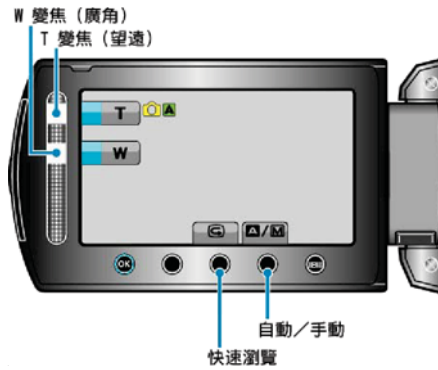

操作按鈕	說明
T/W 變焦	與變焦控制桿有相同功能。 "變焦" (☞ 第22頁)
快速瀏覽	可瀏覽最新拍攝的相片。 "立即檢查所拍影像" (☞ 第22頁)
自動/手動	在自動與手動錄影模式之間切換。

注：

- 蓋上 LCD 螢幕時，不能使用滑鈕操作。
- 觸碰滑鈕，就會顯示變焦。

有用的錄影設定

- 當 "快速重新啟動" 設為 "開" 時，如果您以關閉螢幕的方式關機後，在 5 分鐘內再次打開 LCD 螢幕，本裝置將會立即啟動。
"快速重新啟動" (☞ 第100頁)
- 將 "自動關閉電源" 設為 "開" 時，如果在 5 分鐘內沒有任何操作，本裝置會自動關機節省電源。(只適用於使用電池組時)
"自動關閉電源" (☞ 第98頁)
- 當 "臉部優先 AE/AF" 設為 "開" (預設值) 時，本裝置會偵測臉部，並自動調整亮度及焦距，以便更清楚拍下臉部。
"臉部優先 AE/AF" (☞ 第83頁)
- 影像解析度可以更改。
- "相片大小" (☞ 第85頁)

小心：

- 不要將鏡頭暴露於直接陽光下。
- 不要在雨中、雪中或高濕度地點 (例如浴室內) 使用本裝置。
- 不要在多濕、多塵或直接暴露於蒸氣、煙霧中的地點使用本裝置。
- 錄影時存取指示燈會亮起。指示燈亮起時，請勿取下電池組、AC 交流電電源供應器或 microSD 記憶卡。

注：

- 錄製重要場景前，建議先試錄一段。
- 拍攝相片時，數位影像穩定器不會起作用。

變焦

變焦可以調節視野角度。

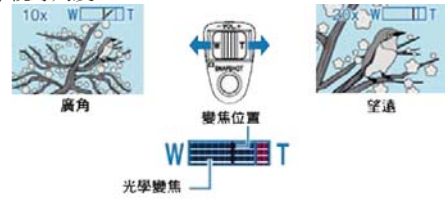

- 用 W 端 (廣角端) 拍攝較廣的視野。
- 用 T 端 (望遠端) 放大拍攝對象。

注：

- 在拍照模式下無法使用數位變焦。

立即檢查所拍影像

您可以在錄影模式中檢查最新拍攝的影像。(快速瀏覽)



注：

- 您也可以檢查影像後將之刪除 .
- 關閉電源後，就不能再以快速瀏覽呼叫出最新拍攝的影像。這時可以用播放模式檢查影像。

手動錄影

您可以用手動模式調整亮度及快門速度等設定。
影片及相片模式均可設定為手動錄影。

1 選擇影片或相片模式。



- 畫面上會出現影片或相片模式圖示。

2 選擇手動錄影模式。



- 模式會隨每次觸碰，在自動與手動之間切換。

3 開始錄影。

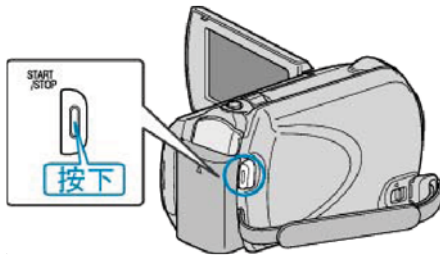

- 再按一次即可停止錄影。

注：

- 手動設定只顯示於手動模式中。

手動錄影選單

可以設定以下項目。

名稱	說明
場景選擇	<ul style="list-style-type: none"> 可以輕易執行符合拍攝條件的錄影。 "場景選擇" (☞ 第24 頁)
聚焦	<ul style="list-style-type: none"> 如沒有向拍攝對象自動對焦，可以使用手動對焦。 "手動調整焦距" (☞ 第25 頁)
輔助對焦	<ul style="list-style-type: none"> 請使用此功能來更精確地調整焦距。 "使用協助對焦" (☞ 第25 頁)
調整亮度	<ul style="list-style-type: none"> 畫面的整體亮度可以調節。 在陰暗或光亮地點時使用。 "調整亮度" (☞ 第26 頁)
白平衡	<ul style="list-style-type: none"> 畫面的整體色彩可以調節。 畫面色彩與實際色彩不符時使用。 "設定白平衡" (☞ 第27 頁)
背光補償	<ul style="list-style-type: none"> 拍攝對象因背光而顯得陰暗時用來修正影像。 背光拍攝時使用。 "設定背光補償" (☞ 第27 頁)
測光區域	<ul style="list-style-type: none"> 可將指定區域的亮度設為標準。 "設定測光區域" (☞ 第28 頁)
特效	<ul style="list-style-type: none"> 可以拍攝看來像舊照片或黑白電影的影像。 "錄影時運用效果" (☞ 第28 頁)
近拍	<ul style="list-style-type: none"> 用來近拍(特寫)攝影對象。 "近拍" (☞ 第29 頁)

場景選擇

常見的場景可以用最適當的設定拍攝。

1 觸碰  以顯示選單。

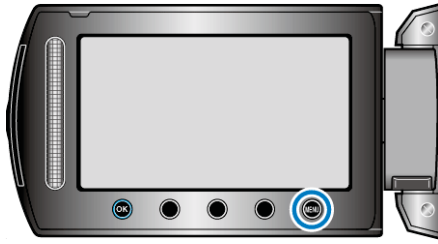

2 選擇“手動設定”並觸碰 .



3 選擇“場景選擇”並觸碰 .



4 選擇場景並觸碰 .



設定	特效
 全彩夜視	<p>周圍環境陰暗時自動提高增益及場景亮度。為免手震，請用三腳架。</p> <p>OFF  ON </p>
 黃昏	<p>捕捉自然的夜景。</p> <p>OFF  ON </p>
 人像模式	<p>使背景模糊，令影像中的人物更鮮明。</p> <p>OFF  ON </p>
 運動	<p>在每格中清楚捕捉快速移動的拍攝對象。</p> <p>OFF  ON </p>
 雪景	<p>在陽光普照的雪景中錄影時，用來避免拍攝對象顯得太暗。</p> <p>OFF  ON </p>
 聚光燈	<p>避免人物在光線下顯得太亮。</p> <p>OFF  ON </p>

*影像僅作表現用途。

手動調整焦距

“自動”時焦距不清或想用手動對焦時，可以用這個設定。

1 觸碰  以顯示選單。

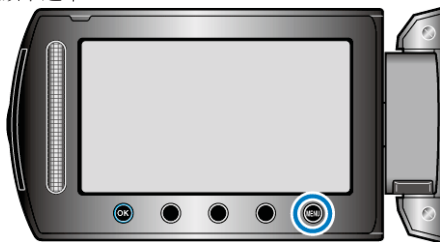

2 選擇“手動設定”並觸碰 。



3 選擇“聚焦”並觸碰 。



4 選擇“手動”並觸碰 。



5 以滑鈕調整焦距。



- 向上滑向遠距離的拍攝對象對焦。
- 向下滑向近距離的拍攝對象對焦。

6 觸碰  作為確認。





注：
• 縮小至廣角（W）端時，在望遠（T）端對焦的拍攝對象仍會繼續對焦。

使用協助對焦

已對焦的拍攝對象有彩色輪廓，使對焦更為準確。

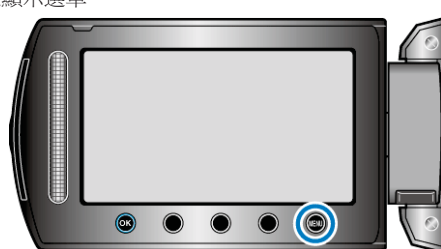
1 觸碰  以顯示選單。



2 選擇“手動設定”並觸碰 。



3 選擇“輔助對焦”並觸碰 。



4 以滑鈕調整焦距。



5 觸碰  作為確認。





注：
• 以選定的顏色顯示對焦對象的輪廓時，影像會變為黑白。如果看不清楚，可以更改輪廓顏色。
“輔助聚焦色彩”（ 第95頁）

調整亮度

您可以將亮度調整至偏好的水平。

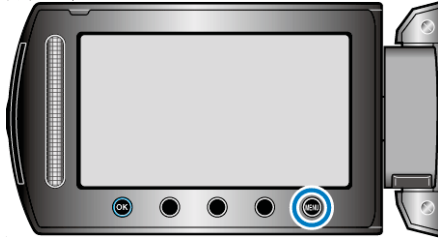
1 觸碰  以顯示選單。



2 選擇“手動設定”並觸碰 。



3 選擇“調整亮度”並觸碰 。



4 選擇“手動”並觸碰 。



5 以滑鈕選擇亮度值。



- 錄影時的補償範圍：-6 至 +6
 - 拍照時的補償範圍：-2.0 至 +2.0
 - 向上滑提高亮度。
 - 向下滑減低亮度。
- 6 觸碰  作為確認。



設定白平衡

您可以根據光源來設定色調。

1 觸碰  以顯示選單。

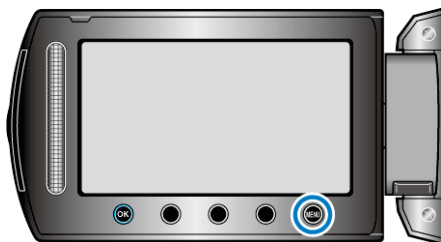

2 選擇“手動設定”並觸碰 。



3 選擇“白平衡”並觸碰 。



4 選擇所需設定，然後觸碰 。



設定	說明
自動	自動調整為自然色。
手動白平衡	無法解決色彩不自然的問題時使用。
晴天	在晴天進行戶外拍攝時使用這個設定。
陰天	在陰天或遮光地點內拍攝時使用這個設定。
氙燈	在照明下（例如攝影燈）拍攝時使用這個設定。

使用手動白平衡

1 在鏡頭前拿一張白紙，讓此白紙填滿螢幕畫面。

2 選擇“手動白平衡”並持續觸碰 。

• 游標會閃爍。

3 選單消失後釋放 。

設定背光補償

拍攝對象因背光而顯得陰暗時，可以修正影像。

1 觸碰  以顯示選單。

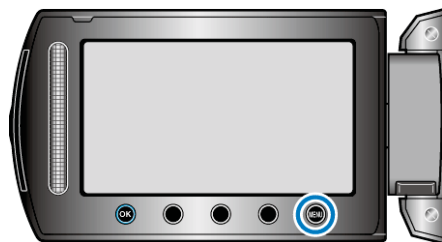

2 選擇“手動設定”並觸碰 。



3 選擇“背光補償”並觸碰 。



4 選擇“開”並觸碰 。



設定測光區域

您可以將指定區域的亮度設為標準。

1 觸碰  以顯示選單。

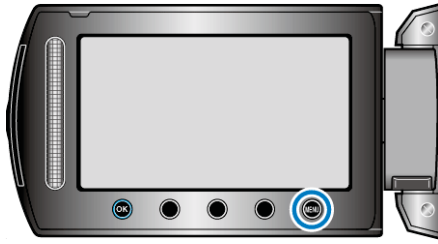

2 選擇“手動設定”並觸碰 .



3 選擇“測光區域”並觸碰 .



4 選擇“定點”並觸碰 .



- 選擇“定點”時，觸碰操作按鈕“←”/“→”選擇重點測光格的位置。選擇後，觸碰  作為確認。

錄影時運用效果

您可以在影片及相片上增添各種效果，造出與一般錄影不同的氣氛。



*影像僅作表現用途。

1 觸碰  以顯示選單。

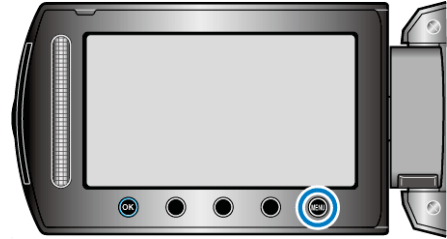

2 選擇“手動設定”並觸碰 .



3 選擇“特效”並觸碰 .



4 選擇效果並觸碰 .



設定	說明
關	不用效果。
褐色調	讓影像如舊照片般帶有暈黃色調。
黑白色	以黑白錄影，猶如往昔的電視影像。
復古片	跳格，讓影像呈現出如老電影的氣氛。 • 只能在影片模式中設定。
跳格	以跳格效果，讓影像有如一系列的連續快照。 • 只能在影片模式中設定。

注：

- 影片和相片可以分別調整獨立設定。

影片	褐色調 / 黑白色 / 復古片 / 跳格
相片	褐色調 / 黑白色

近拍

您可以用望遠特寫功能為拍攝對象進行近拍。



*影像僅作表現用途。

1 觸碰 **[MENU]** 以顯示選單。

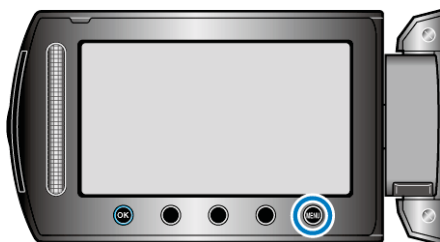

2 選擇“手動設定”並觸碰 **[OK]**。



3 選擇“近拍”並觸碰 **[OK]**。



4 選擇“開”並觸碰 **[OK]**。



設定	說明
關	在望遠 (T) 端進行近至 1 公尺的近拍。 在廣角 (W) 端進行近至 5 公分的近拍。
開	在望遠 (T) 端進行近至 50 公分的近拍。 在廣角 (W) 端進行近至 5 公分的近拍。

警告

- 在不進行近拍時，將望遠特寫設為關。否則，影像可能模糊。

錄影前將檔案登錄為事件

錄影時為影片分類，易於找出來播放。

1 選擇影片模式。



2 觸碰 **[MENU]** 以顯示選單。

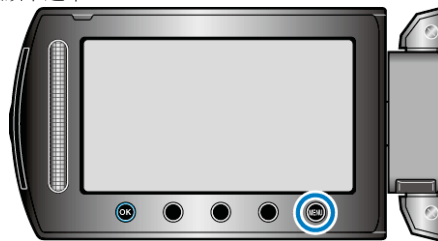

3 選擇“登錄主題”並觸碰 **[OK]**。



4 選擇事件類型並觸碰 **[OK]**。



事件類型

假期
假日
運動
紀念日
慶祝
嬰兒
兒子
女兒
生日
畢業典禮

- 畫面上會出現圖示，影片會錄製於指定事件下。
(影片會繼續錄製為該事件，直到作出更改為止。)

注：

- 若想取消事件登錄，請在第 4 步觸碰“取消”。



- 其後可以對登錄事件作出更改。
“變更目前顯示檔案的事件” (第50頁)
“變更所選檔案的事件” (第51頁)

以 YouTube™ 格式拍攝影片

您只要將影片刊登於影片共享網站 YouTube™，就能與親友輕易分享歡樂回憶。
透過上載錄影功能，就可以直接拍攝適合上載到 YouTube™ 的影片（10 分鐘或以下）。

注：
有關 YouTube™ 的細節，請瀏覽以下網站。
<http://www.youtube.com/>

1 選擇影片模式。



• 畫面上會出現影片模式圖示。



2 按一下 UPLOAD/EXPORT 按鈕顯示“上傳拍攝內容”/“匯出拍攝內容”選單。

• 每按一次，就會在 ON 與 OFF 之間切換。



3 選擇“上傳拍攝內容”並觸碰  按鈕。



- 每觸碰一次，就會在 ON 與 OFF 之間切換。
- 設為 ON 時， 標誌會在畫面上出現。
- 若要取消本設定，請設為 "OFF"。
- 設定後，觸碰  按鈕。

4 開始錄影。

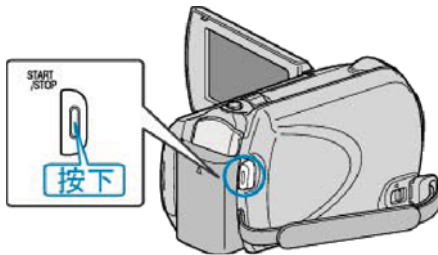

- 再按一次即可停止錄影。
- 上載模式的影片最長可以錄影 10 分鐘。
錄影會在 10 分鐘後自動停止。

注：

- 上載錄影最多只能執行 10 分鐘，這是 YouTube™ 規定的時間限制。
- 本裝置不能將影片轉換至上載檔案格式。
如要上載影片檔案，請參照以下的「上載影片」。
- 停止錄影時，上載錄影的圖示會消失。
若要以上載模式錄製另一套影片，請再次執行設定。

上載影片

您可以用隨附軟體 "Everio MediaBrowser" 將您的影片上載到 YouTube™。

請在您的 PC 上安裝軟體，並將本裝置與 PC 連接起來。

- 有關使用該軟體的細節，請參照說明檔案。

"安裝隨附軟體" (☞ 第70 頁)

"將本裝置連接至 PC" (☞ 第70 頁)

上載影片時遇到困難

- 檢查您是否已建立 YouTube™ 帳戶。
(您需要使用 YouTube™ 帳戶來上載檔案至 YouTube™。)
- 請參照隨附軟體 "Everio MediaBrowser" 的說明檔案中 "Click for Latest Product Info" 的 "Q&A"、"Latest Information"、"Download Information" 等內容。

間歇錄影（延時錄影）

本功能以每隔一段時間拍攝一格畫面的方式，讓長時間內進展緩慢的場面變化能在短時間內顯示出來。

觀察事物（例如花蕾初開的情景）時會很有效。

1 選擇影片模式。



2 觸碰  以顯示選單。

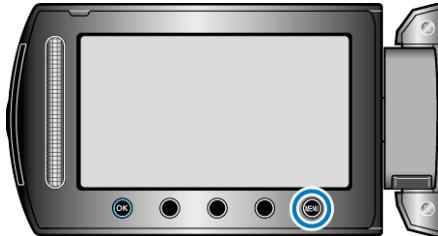

3 選擇“延時錄影”並觸碰 。



4 選擇錄影間隔（1 至 80 秒）並觸碰 。



• 秒數愈大，錄影間隔愈長。

5 開始錄影。

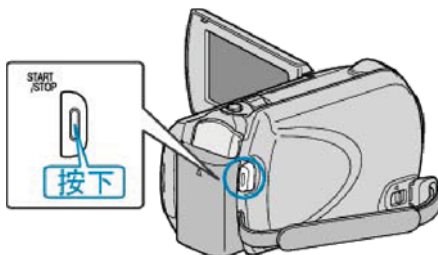

- 本裝置會按照選定的時間間隔拍攝一格畫面。
- 若將錄影間隔設為“20 秒間隔”或以上，本裝置會在每次錄影之間切換至節能模式。
到下一段錄影時，本裝置會將節能模式關閉並自動開始錄影。
- 再按一次 START/STOP 按鈕就會停止錄影。

縮時錄影時的標記

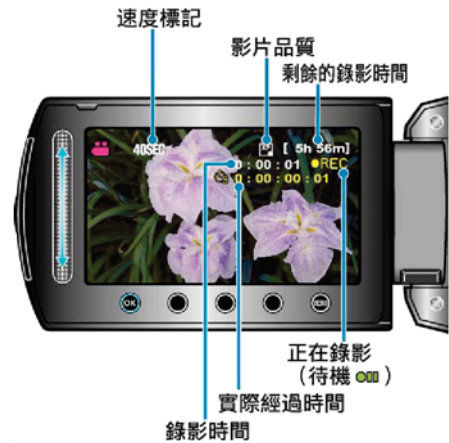

顯示	說明
速度標記	顯示所設的錄影間隔。
影片品質	顯示所設影片畫質的圖示。
剩餘錄影時間	根據目前選定的影片畫質計算出剩餘的錄影時間。
正在錄影	錄影時顯示於畫面。 處於節能模式時會閃爍。
待機	暫停錄影時顯示於畫面。
實際經過時間	顯示錄影開始後的實際經過時間。
錄影時間	顯示影片的實際錄影時間。錄影時間以格數單位增加。

縮時設定

秒數愈大，錄影間隔愈長。

設定	說明
關	停用此功能。
1 秒間隔	每隔 1 秒拍一格畫面。 所拍的影片會以 30 倍速播放。
2 秒間隔	每隔 2 秒拍一格畫面。 所拍的影片會以 60 倍速播放。
5 秒間隔	每隔 5 秒拍一格畫面。 所拍的影片會以 150 倍速播放。
10 秒間隔	每隔 10 秒拍一格畫面。 所拍的影片會以 300 倍速播放。
20 秒間隔	每隔 20 秒拍一格畫面。 所拍的影片會以 600 倍速播放。
40 秒間隔	每隔 40 秒拍一格畫面。 所拍的影片會以 1200 倍速播放。
80 秒間隔	每隔 80 秒拍一格畫面。 所拍的影片會以 2400 倍速播放。

小心：

- 縮時錄影期間不能錄下聲音。
- 縮時錄影中不能變焦、同時拍照及使用影像穩定器。
- 停止錄影時如果錄影時間少於「0:00:00:17」，影片就不會被儲存。
- 縮時錄影中，記錄媒體的自動切換功能會被停用。
- 選擇縮時錄影後不能更改影像畫質。
請在選擇縮時錄影之前設定。

注：

- 就算將電源關掉，本裝置也會將縮時錄影的設定儲存下來。
啟動電源時，「TIME LAPSE」會顯示於畫面。
- 錄影開始後會在 99 小時後自動停止。
- 拍攝較長間隔的縮時錄影時，請用三腳架及 AC 交流電電源供應器。
我們也建議您以手動方式調整焦距及白平衡。

"安裝三腳架" (第 15 頁)

"手動調整焦距" (第 25 頁)

"設定白平衡" (第 27 頁)

感應動態自動拍攝 (自動錄影)

這項功能讓本裝置感應 LCD 螢幕紅格內拍攝對象的動作 (亮度) 變化而自動拍攝。(自動拍攝)
影片及相片模式均可設定為自動拍攝。

1 選擇影片或相片模式。



2 根據拍攝對象為影像構圖。

- 以變焦等調整視野角度。
開始自動拍攝後，就不能變焦。

3 觸碰 \odot 以顯示選單。

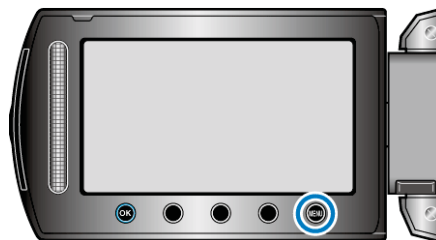

4 選擇 "自動錄影" 並觸碰 \odot 。



5 選擇 "開" 並觸碰 \odot 。



6 紅格內的拍攝對象移動時，會自動開始拍攝。

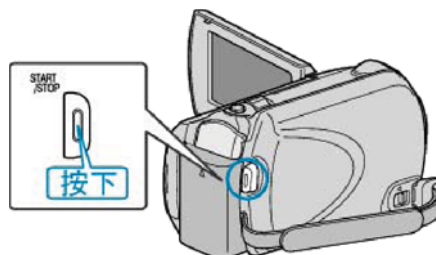

- 選單顯示消失後，紅格會出現 2 秒。
- 錄影時，如果紅格內的拍攝對象仍有動作 (亮度變化)，就會繼續錄影。
要是紅格內的拍攝對象不再有任何動作 (亮度變化)，錄影就會在 5 秒內停止。
- 若要以手動方式停止錄影，請按 START/STOP 按鈕。不過，由於停止錄影後自動拍攝設定仍處於啟動狀態，紅格內再次偵測到拍攝對象的動作 (亮度變化) 時，又會開始錄影。若要取消自動拍攝，請設為 "關"。

小心：

- 唯一可用的手動錄影設定是“近拍”。其餘設定均會被設為“自動”。
- 設定了自動拍攝後，就不能使用數位變焦、影像穩定器、自拍定時及連拍。
- 自動拍攝不能與縮時錄影並用。若同時設定這兩項功能，會以縮時錄影為優先。
- 設定了自動拍攝後，會無法使用自動關機及節能模式。

注：

- 錄影期間如 5 秒內沒有變化，就會停止錄影。
- 如果紅格內拍攝對象的動作太快或亮度變化太小，也許不能令本裝置開始拍攝。
- 亮度變化太少，也許不能令本裝置開始拍攝。
- 就算紅格內的拍攝對象沒有任何動作，亮度的變化也可能令本裝置開始錄影。
- 自動拍攝的效能受其對周圍亮度的敏感度影響。功能在特定的環境中可能不能運作。
- 變焦時不能開始拍攝。

剩餘的錄影時間／電池電量

您可以檢查硬碟及 microSD 記憶卡上的剩餘錄影時間及電池的剩餘電量。

1 選擇影片或相片模式。



- 畫面上會出現影片或相片模式圖示。

2 按下 OK 。

- 按一次顯示剩餘錄影時間。跳到步驟 3。
- 按兩次顯示電池剩餘電量。跳到步驟 4。

3 顯示剩餘錄影時間。



- 剩餘錄影時間只顯示於錄影模式內。如果您選擇相片模式，請直接跳到步驟 4。
- 若要更改影片畫質，以滑鈕選擇影片畫質並觸碰 OK 。
- 若要顯示電池剩餘電量，觸碰 Info 按鈕。
- 觸碰 Back 按鈕，就能離開顯示。

4 顯示電池剩餘電量。



- 若要離開顯示，請按資訊按鈕 Info 或觸碰 Back 按鈕。

注：

- 連接 AC 交流電電源供應器時，不會顯示電池剩餘電量。

影片大約錄影時間

品質	硬碟 80 GB	microSD 記憶卡 4 GB	microSD 記憶卡 8 GB
UXP	7 小時 20 分	22 分	44 分
XP	10 小時	31 分	1 小時 3 分
SP	14 小時	44 分	1 小時 29 分
EP	33 小時	1 小時 51 分	3 小時 43 分

- 實際錄影時間取決於拍攝環境，有時可能會更短。

大約相片數目（單位：拍照次數）

影像大小	品質	microSD 記憶卡 256 MB	microSD 記憶卡 512 MB	microSD 記憶卡 1 GB	microSD 記憶卡 2 GB	microSDHC 記憶卡 4 GB	microSDHC 記憶卡 8 GB
1920x1080 (16:9)	精細	260	510	1030	2100	4200	8420
1920x1080 (16:9)	標準	410	810	1620	3210	6410	9999
1440x1080 (4:3)	精細	350	680	1360	2770	5540	9999
1440x1080 (4:3)	標準	550	1070	2150	4360	8700	9999
640x480 (4:3)	精細	1710	3330	6680	9999	9999	9999
640x480 (4:3)	標準	3090	5990	9999	9999	9999	9999

- 硬碟可以在任一模式中錄製多至 9999 張相片。

大約錄影時間（使用電池）

電池組	充電時間	實際錄影時間	持續錄影時間
BN-VG114U	2 小時 30 分	45 分	1 小時 20 分
BN-VG121U	3 小時 30 分	1 小時 10 分	2 小時 05 分

- 以上是將“攝影燈”設為“關”及“顯示器背光”設為“標準”時的數值。
- 若使用變焦或多次停止錄影，實際的錄影時間可能會更短。
（最好準備足夠的電池組，足以應付預定錄影時間的三倍。）
- 電池年限將盡時，就算充滿電，錄影時間也會越來越短。
（請更換電池組。）

播放影片

您可以在索引畫面（縮圖顯示）上選擇及播放所拍的影片。
 “影片的記錄媒體”中收錄於選定儲存目的地的內容，會顯示於索引畫面上。
 “影片的記錄媒體”（☞ 第105 頁）

1 選擇播放模式。



2 選擇影片模式。



3 選擇所需影片，然後觸碰 \odot 。



- 如果在游標所停的影片縮圖顯示中偵測到臉部，就會以搖拍效果顯示臉部並播放一會。
- 觸碰 \blacksquare 即可停止播放。

影片播放的操作按鈕

<During Index Screen Display>

選擇影片（按住可移至各頁）



<During Playback>

回到影片開始處



顯示索引畫面時

顯示	說明
\blacktriangleright	開始播放選定的檔案。
DIGEST	您可以播放所拍影片的摘要。
Q	您可以根據錄影日期或登錄類別（事件）搜尋特定檔案。
W	刪除特定檔案。
$\blacktriangle/\blacktriangledown$	按住可移至索引畫面的各頁。

播放影片時

顯示	說明
$\blacktriangleright/\text{II}$	播放/暫停
\blacksquare	停止（回到縮圖顯示）
$\blacktriangleright\blacktriangleright$	跳到下一個影片
$\blacktriangleleft\blacktriangleleft$	回到場景開始處
$\blacktriangleright\blacktriangleright$	前進搜尋
$\blacktriangleleft\blacktriangleleft$	反向搜尋
$\blacktriangleright\text{II}$	前進慢動作
$\blacktriangleleft\text{II}$	反向慢動作

注：

- 用手指觸碰畫面周圍的滑鈕及按鈕。
- 如用指甲或戴手套觸碰，滑鈕及按鈕將不會運作。
- 畫面上的顯示，就算觸碰也不會有作用。
- 您可以根據錄影日期或登錄類別（事件）搜尋特定檔案。搜尋大量檔案時很有用。
- "群組搜尋"（☞ 第39 頁）
- "搜尋日期"（☞ 第39 頁）
- "搜尋事件"（☞ 第40 頁）

小心：

- 為重要資料備份。最好將重要資料複製到 DVD 或其他記錄媒體上儲存起來。JVC 將不會為任何流失的資料負責。

調整影片音量

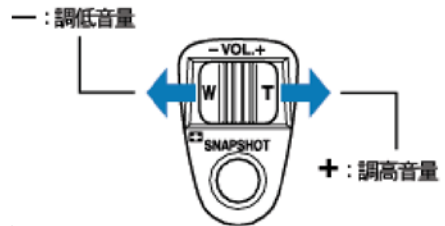

檢查錄影日期及其他資訊

您可以顯示指定檔案的錄影日期及長短。

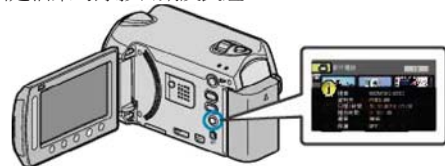

增減索引畫面上的顯示數目。

顯示索引畫面（縮圖顯示）時操作變焦控制桿，就能按照以下次序更改畫面顯示的檔案數目：6 個檔案 → 12 個檔案 → 3 個檔案。

- 顯示 3 個檔案時，檔案資訊也會顯示出來。

快速檢查影片內容

您可以播放所拍影片的摘要（摘要播放）。
這項功能對快速檢查影片內容很有用。



摘要播放的操作按鈕



顯示	說明
▶/	播放/暫停
■	停止（回到縮圖顯示）
▶ NORM	恢復正常播放。
▶▶	跳到下一個影片
◀◀	回到場景開始處
▶▶	前進搜尋
◀◀	反向搜尋
▶▶	前進慢動作
◀◀	反向慢動作

播放含有不完整管理資訊的影片

播放含有不完整管理資訊的影片。

1 選擇播放模式。



2 選擇影片模式。



3 觸碰 以顯示選單。



4 選擇“播放其他檔案”並觸碰 .



5 選擇所需影片，然後觸碰 .



"影片播放的操作按鈕" (第35 頁)

注：

- 管理資訊損壞時，EXTMOV 資料夾會建立 MTS 檔案。
- 視乎檔案的損壞情況而定，可能無法播放或播放得不流暢。

播放特效

您可以在所拍影片的開始及結尾處加上效果。

1 選擇播放模式。



2 選擇影片模式。



3 觸碰  以顯示選單。

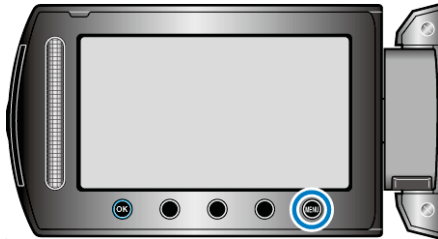

4 選擇“轉場/漸變效果”並觸碰 。



5 選擇想用的效果並觸碰 。



6 選擇所需影片，然後觸碰 。



設定	說明
關	關閉效果。
漸白	白畫面淡入或淡出。
漸黑	黑畫面淡入或淡出。
橫拉幕	從右至左拉入，或向反方向拉出。
左右拉幕	以將黑畫面分為兩半，然後以分別向左側與右側開啓拉入，或以向反方向拉出的方式來顯示場景。
捲軸拉幕	從黑畫面的下方向上方拉入或向反方向拉出。
上下拉幕	從黑畫面的中央向上方與下方拉入或向反方向拉出。

注：

- 效果不會套用於不足 7 秒的影片。

播放相片

您可以在索引畫面（縮圖顯示）上選擇及播放所拍的相片。
“相片的記錄媒體”中收錄於選定儲存目的地的內容，會顯示於索引畫面上。
“相片的記錄媒體”（☞ 第105 頁）

1 選擇播放模式。



2 選擇相片模式。



3 選擇一張相片，並觸碰 開始播放。



• 觸碰 即可停止播放。

播放相片時使用的操作按鈕

<During Index Screen Display>

選擇相片（按住可移至各頁）



<During Playback>

反向播放 / 正常播放

（播放幻燈片時顯示其中之一）



顯示索引畫面時

顯示	說明
	開始播放選定的檔案。
	可依錄製日期搜尋特定檔案。
	刪除特定檔案。
	按住可移至索引畫面的各頁。

播放相片時

顯示	說明
	開始 / 暫停幻燈片
	停止（回到縮圖顯示）
	跳到下一張相片
	回到上一張相片
	播放幻燈片時逆轉播放順序。
	播放幻燈片時按照正常遞升順序播放。

注：

- 用手指觸碰畫面周圍的滑鈕及按鈕。
- 如用指甲或戴手套觸碰，滑鈕及按鈕將不會運作。
- 畫面上的顯示，就算觸碰也不會有作用。
- 可依錄製日期搜尋特定檔案。
搜尋大量檔案時很有用。

“搜尋日期”（☞ 第39 頁）

檢查錄影日期及其他資訊

您可以顯示指定檔案的錄影日期及長短。

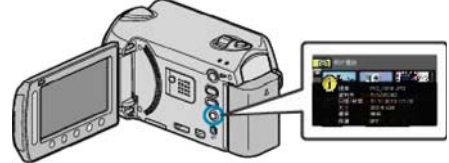

增減索引畫面上的顯示數目。

顯示索引畫面（縮圖顯示）時操作變焦控制桿，就能按照以下次序更改畫面顯示的檔案數目：6 個檔案 → 12 個檔案 → 3 個檔案。

- 顯示 3 個檔案時，檔案資訊也會顯示出來。

幻燈片播放

相片可以用幻燈片形式播放。

播放相片時按一下播放按鈕，就會開始播放幻燈片。



“播放相片時使用的操作按鈕”（☞ 第38 頁）

注：

- 幻燈片播放時，可以在相片轉換時加入效果。

“幻燈片效果”（☞ 第92 頁）

搜尋特定的影片／相片

如錄下大量影片及相片，要在索引畫面上找出想用的檔案就有困難。這時您可以利用搜尋功能尋找想要的檔案。

- 影片可以按“分組”、“搜尋日期”或“搜尋主題”搜尋。
- 相片可以按“搜尋日期”搜尋。

“按照有類似錄影日期的群組搜尋” (☞ 第39頁)

“按照錄影日期搜尋” (☞ 第39頁)

“按照事件及錄影日期搜尋” (☞ 第40頁)

群組搜尋

您可以搜尋及播放根據類似錄影日期自動分組的影片。

- 本裝置會在“影片的記錄媒體”中選定的儲存目的地的收錄內容中搜尋。

1 顯示搜尋功能。



- 您可以在播放選單上選擇“搜尋”，使搜尋選單顯示於畫面。

2 選擇“分組”並觸碰 **OK**。



3 在索引畫面 (縮圖) 中作出選擇並觸碰 **OK** 開始播放。



- 影片會開始播放。
- 觸碰 **■** 即可停止播放。

注：

- 觸碰「摘要」將每個影片播放幾秒，讓您在短時間內檢查多個影片的內容。
- 群組會根據錄影日期自動建立。
- 繼續錄影時，群組可能出現變化。
- 在播放選單中選擇“刪除”刪除不必要的檔案。

“刪除不必要的檔案” (☞ 第44頁)

搜尋日期

您可以根據錄影日期搜尋及播放影片或相片。

- 本裝置會在“影片的記錄媒體”或“相片的記錄媒體”中選定的儲存目的地的收錄內容中搜尋。
- 相片只能按“搜尋日期”搜尋。

1 顯示搜尋功能。



- 您可以在播放選單上選擇“搜尋”，使搜尋選單顯示於畫面。搜尋相片時，請於選單上選擇“搜尋日期”。
- 影片及相片模式中均可執行搜尋。
*圖中顯示的是影片模式。

2 選擇“搜尋日期”並觸碰 **OK**。



3 選擇錄影日期並觸碰 **OK**。



- 月曆上一周的起點會隨每次觸碰 **◀▶** 按鈕，在星期日與星期一之間切換。

4 選擇想要的影片或相片，並觸碰 **OK** 開始播放。



- 您可以在影片模式中選擇影片，相片模式中選擇相片。
- 畫面上只會顯示在指定日期錄影的影片。

刪除指定日期的檔案：

在播放選單中選擇“刪除”刪除不必要的檔案。

“刪除不必要的檔案” (☞ 第44頁)

搜尋事件

您可以根據事件及錄影日期搜尋及播放影片。

- 本裝置會在“影片的記錄媒體”中選定的儲存目的地的收錄內容中搜尋。
 - 畫面不會顯示沒有登錄的事件。
- “將檔案登錄為事件” (☞ 第80頁)

1 顯示搜尋功能。



- 您可以在播放選單上選擇“搜尋”，使搜尋選單顯示於畫面。

2 選擇“搜尋主題”並觸碰 **OK**。



3 選擇事件類型並觸碰 **OK**。



4 選擇錄影日期並觸碰 **OK**。



- 月曆上一周的起點會隨每次觸碰 **☞** 按鈕，在星期日與星期一之間切換。
- 畫面上只會顯示在指定日期錄影的影片。

5 選擇想要的檔案，並觸碰 **OK** 開始播放。



刪除指定日期的檔案：

- 在播放選單中選擇“刪除”刪除不必要的檔案。
- “刪除不必要的檔案” (☞ 第44頁)

連接電視機及觀賞

您可以從 HDMI 接頭、COMPONENT 接頭，或 AV 接頭輸出影像。請選擇最適合您電視機的接頭。

- 另外亦請參閱所用電視機的使用手冊。
- “以 HDMI 迷你接頭進行連接” (☞ 第41頁)
- “以色差接頭進行連接” (☞ 第42頁)
- “以 AV 接頭進行連接” (☞ 第42頁)

注：

- 若要在播放時顯示日期/時間，將連接設定選單中的“顯示於 TV 上”設為“開”。在播放選單中將“螢幕顯示”設為“顯示全部”或“只顯示日期”。
- “顯示於 TV 上” (☞ 第102頁)
- “螢幕顯示” (☞ 第92頁)
- 有關電視機或連接方式的疑問，請洽詢您的電視機製造商。

電視機畫面不自然

故障	排除方法
電視機無法正常顯示影像。	<ul style="list-style-type: none"> ● 將連接線拔下，再重新連接。 ● 關閉並重新啓動本裝置。 ● 以色差接頭進行連接時，確定在連接設定選單中“色差輸出”的設定適合相接的電視機。(以預設設定為“1080i”。
電視機影像直向投影。	<ul style="list-style-type: none"> ● 將連接設定選單中的“影像輸出”設為“4:3”。 <p>“影像輸出” (☞ 第102頁)</p>
電視機影像橫向投影。	<ul style="list-style-type: none"> ● 按情況調節電視機畫面。
影像色彩不正常。	<ul style="list-style-type: none"> ● 如在錄影時將“x.v.Color”設定為“開”，請將電視機上的 x.v.Color 設為啓用。 ● 按情況調節電視機畫面。
HDMI-CEC 功能沒有正常運作，並且電視機也沒有在連接本裝置之後運作。	<ul style="list-style-type: none"> ● 視電視機規格不同，即使符合 HDMI-CEC 規格，其運作方式也可能會不同。因此，並無法保證本裝置上的 HDMI-CEC 功能在搭配所有電視機使用時皆可正常運作。此時請將“HDMI 控制”設定為“關”。 <p>“HDMI 控制” (☞ 第104頁)</p>
螢幕顯示語言已變更。	<ul style="list-style-type: none"> ● 使用 HDMI 迷你訊號線將本裝置連接至不同語言設定的電視時，可能會發生此情況。

以 HDMI 迷你接頭進行連接

我們建議使用 Category 2 HDMI 訊號線（高速訊號線）。

1 與電視機連接。

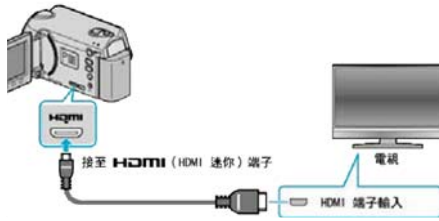

- 請按住電源按鈕 2 秒鐘或以上，關閉電源。
- 2 請將 AC 交流電源供應器連接至本裝置。

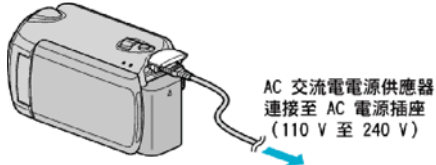

- 在選單中將“螢幕顯示”設為“顯示全部”或“只顯示日期”。
- “螢幕顯示” (☞ 第 92 頁)
- 3 按一下電視機的外部輸入按鈕，切換至本裝置經由連接端子傳送過來的輸入。



4 播放檔案。



“播放影片” (☞ 第35 頁)

“播放相片” (☞ 第38 頁)

注：

- 依據連接方式變更“HDMI 輸出”中的設定。
- “HDMI 輸出” (☞ 第103 頁)
- 連接 HDMI 迷你訊號線時，視連接的電視機規格不同，電視機上可能不會出現影像或聲音。在此時請執行下面的操作。
 - 1) 拔下並重新連接 HDMI 迷你連接線。
 - 2) 關閉並重新啟動本裝置。
 - 使用 HDMI 訊號線將本裝置連接至使用 HDMI-CEC 的電視，可讓您利用下列便利的功能。

“透過 HDMI 結合電視操作” (☞ 第41 頁)

透過 HDMI 結合電視操作

使用 HDMI 訊號線將本裝置連接至使用 HDMI-CEC 的電視，可讓您利用下列便利的功能。

- HDMI-CEC (Consumer Electronics Control) 是可讓透過 HDMI 訊號線連接的 HDMI-CEC 相容裝置互通的工業標準。

注：

- 並非所有 HDMI 控制裝置均符合 HDMI-CEC 標準。本裝置若連接至這類裝置，將無法使用 HDMI 控制功能。
 - 本裝置不保證可搭配所有使用 HDMI-CEC 的裝置操作。
 - 視每項 HDMI-CEC 啟用裝置的規格而定，某些功能可能無法用於本裝置。(如需詳細資訊，請參閱電視機使用手冊。)
 - 某些連接的裝置可能會發生意外的操作。在這種情況下，請將“HDMI 控制”設定為“關”。
- “HDMI 控制” (☞ 第104 頁)

準備工作

- 以 HDMI 訊號線連接本裝置和電視。
 - 請打開電視，然後將 HDMI-CEC 相關設定設為“開”。(如需詳細資訊，請參閱電視機使用手冊。)
 - 請開啓本裝置，然後將“HDMI 控制”設為“開”。
- “HDMI 控制” (☞ 第104 頁)

操作方法 1

- 1 啟動本裝置的電源。
 - 2 選擇播放模式。
 - 3 連接 HDMI 訊號線。
- 電視機便會在本裝置啟動時自動啟動並切換為 HDMI 輸入模式。

操作方法 2

- 1 請關閉電視。
- 本裝置會自動關閉電源。
- 注：
- 視連接的電視機不同，當本裝置啟動時，本裝置顯示的語言也會自動切換為電視機設定的語言。(只有在本裝置支援電視選擇的語言時，才可以使用此功能。)若要以和電視機顯示之語言不同的語言來使用本裝置，請將“HDMI 控制”設定為“關”。
- “HDMI 控制” (☞ 第104 頁)
- 即使變更了本裝置的設定語言，電視機顯示的語言並不會自動切換。
 - 連接至揚聲器和分離器等裝置時，這些功能可能無法正常作用。此時請將“HDMI 控制”設定為“關”。
- “HDMI 控制” (☞ 第104 頁)
- 若 HDMI-CEC 沒有正確運作，請關閉並重新啟動本裝置。

小心：

- 存取檔案時，請勿移除記錄媒體或執行其他任何操作(如關閉電源)。並務必使用隨附的 AC 交流電電源供應器，因為若在操作中耗盡電池電量，可能會損毀記錄媒體中的資料。若記錄媒體中的資料損毀，請格式化該記錄媒體，即可再次使用媒體。

以色差接頭進行連接

1 與電視機連接。

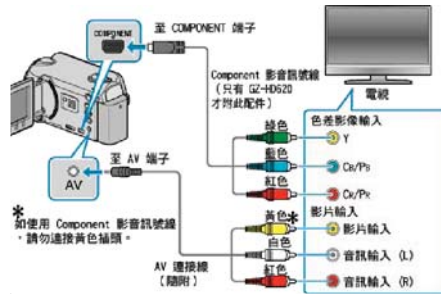

- 請按住電源按鈕 2 秒鐘或以上，關閉電源。
- 2 請將 AC 交流電電源供應器連接至本裝置。

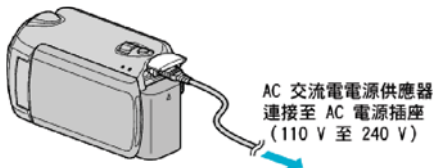

- 在選單中將“螢幕顯示”設為“顯示全部”或“只顯示日期”。“螢幕顯示” (☞ 第92 頁)
- 3 按一下電視機的外部輸入按鈕，切換至本裝置經由連接端子傳送過來的輸入。



4 播放檔案。



- "播放影片" (☞ 第35 頁)
- "播放相片" (☞ 第38 頁)

注：

- 依據連接方式變更“色差輸出”中的設定。
“色差輸出” (☞ 第103 頁)

以 AV 接頭進行連接

1 與電視機連接。

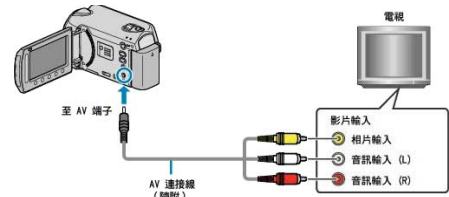

- 請按住電源按鈕 2 秒鐘或以上，關閉電源。
- 2 請將 AC 交流電電源供應器連接至本裝置。

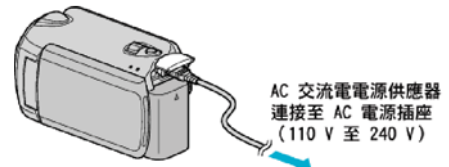

- 在選單中將“螢幕顯示”設為“顯示全部”或“只顯示日期”。“螢幕顯示” (☞ 第92 頁)
- 3 按一下電視機的外部輸入按鈕，切換至本裝置經由連接端子傳送過來的輸入。



4 播放檔案。



- "播放影片" (☞ 第35 頁)
- "播放相片" (☞ 第38 頁)

注：

- 依據您電視機的畫面尺寸變更“影像輸出”中的設定。
“影像輸出” (☞ 第102 頁)

播放播放清單

播放您所建立的播放清單。

1 選擇播放模式。



2 選擇影片模式。



3 觸碰  以顯示選單。

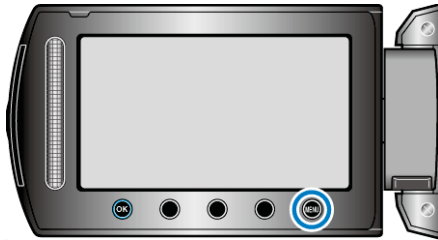

4 選擇“清單播放”並觸碰 。



5 選擇想要的播放清單，並觸碰  開始播放。



"播放的操作按鈕" (第35頁)

- 若要查看所選播放清單的內容，請觸碰“檢查”。
- 若要離開播放畫面，請觸碰 .

建立播放清單：

"為所拍影片建立播放清單" (第58頁)

"為播放清單加設標題畫面" (第64頁)

刪除不必要的檔案

記錄媒體的空間快要用完時，請刪除不必要的影片及相片。
刪除這些檔案後，可以恢復記錄媒體的使用空間。

"刪除目前顯示的檔案" (☞ 第44 頁)

"刪除選取的檔案" (☞ 第45 頁)

"刪除所有檔案" (☞ 第46 頁)

注：

- 刪掉的檔案不能復原。
- 播放清單內的檔案被刪除時，播放清單會有改變。
- 受保護的檔案無法刪除。
請先消除保護，然後再刪除檔案。

"保護檔案" (☞ 第47 頁)

- 將想要的檔案全部備份至您的 PC。

"為所有檔案備份" (☞ 第71 頁)

小心：

- 存取檔案時，請勿移除記錄媒體或執行其他任何操作。
- 使用隨附的 AC 交流電電源供應器。
- 如果記錄媒體上的數據損毀，請將媒體再次格式化。

"格式化 HDD" (☞ 第106 頁)

"格式化 SD 記憶卡" (☞ 第106 頁)

刪除目前顯示的檔案

刪除目前顯示的檔案。

小心：

- 刪掉的檔案不能復原。

1 選擇播放模式。



2 選擇影片或相片模式。



3 觸碰 \odot 以顯示選單。

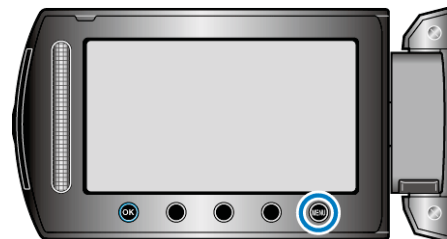

4 選擇“刪除”並觸碰 \odot 。





5 選擇“目前檔案”並觸碰 \odot 。



6 檢查是否要刪除的檔案，選擇“是”並觸碰 。



- 要刪除的檔案會顯示於畫面。
- 觸碰操作按鈕 ""/"”，選擇上一個或下一個檔案。
- 刪除後，觸碰 。

注：

- 播放清單內的檔案被刪除時，播放清單會有改變。
- 受保護的檔案無法刪除。
請先消除保護，然後再刪除檔案。

"保護檔案" ( 第47頁)

刪除選取的檔案

刪除特定檔案。

小心：

- 刪掉的檔案不能復原。

1 選擇播放模式。



2 選擇影片或相片模式。



3 觸碰  以顯示選單。

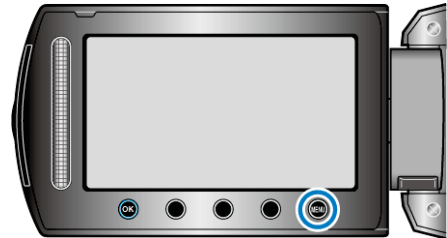

4 選擇“刪除”並觸碰 。



5 選擇“檔案選取”並觸碰 。



6 選擇所需檔案，然後觸碰 。



7 選擇所有要刪除的檔案後，觸碰“執行”。



- 選定的檔案上會出現刪除標誌。
如要取消刪除標誌，請再次觸碰 **OK**。
 - 若要檢查選定的檔案，觸碰“檢查”。
- 8 選擇“是”並觸碰 **OK**。



- 刪除後，觸碰 **OK**。

注：

- 播放清單內的檔案被刪除時，播放清單會有改變。
- 受保護的檔案無法刪除。
請先消除保護，然後再刪除檔案。

"保護檔案" (第47頁)

刪除所有檔案

刪除所有檔案。

小心：

- 刪掉的檔案不能復原。

1 選擇播放模式。



2 選擇影片或相片模式。



3 觸碰 **MEM** 以顯示選單。

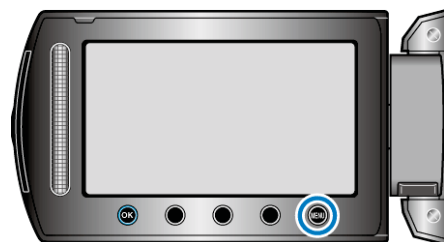

4 選擇“刪除”並觸碰 **OK**。



5 選擇“全部刪除”並觸碰 **OK**。



6 選擇“是”並觸碰 **OK**。



- 刪除後，觸碰 **OK**。

注：

- 播放清單內的檔案被刪除時，播放清單會有改變。
- 受保護的檔案無法刪除。
請先消除保護，然後再刪除檔案。

"保護檔案" (第47頁)

保護檔案

- 為重要的影片／相片加上保護，以免被意外刪除。
- "保護目前顯示的檔案" (☞ 第47 頁)
 - "保護選取的檔案" (☞ 第48 頁)
 - "保護所有檔案" (☞ 第49 頁)
 - "為所有檔案解除保護。" (☞ 第49 頁)

小心：

- 如將記錄媒體格式化，受保護檔案亦會被刪掉。

保護目前顯示的檔案

為目前顯示的檔案加上或解除保護。

1 選擇播放模式。



2 選擇影片或相片模式。



3 觸碰 \odot 以顯示選單。

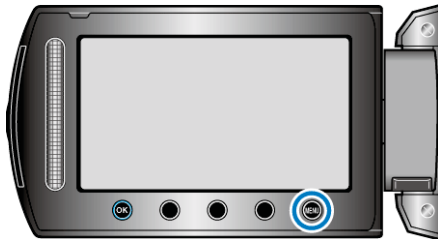

4 選擇“編輯”並觸碰 \odot 。



5 選擇“保護/取消”並觸碰 \odot 。



6 選擇“目前檔案”並觸碰 \odot 。



7 檢查是否要保護的檔案或要取消保護的檔案，選擇“是”並觸碰 \odot 。



- 要保護的檔案或要取消保護的檔案會顯示於畫面。
- 觸碰操作按鈕 "←" / "→"，選擇上一個或下一個檔案。
- 設定後，觸碰 \odot 。
- 若要離開畫面，請觸碰 \odot 。

保護選取的檔案

為指定的檔案加上或解除保護。

1 選擇播放模式。

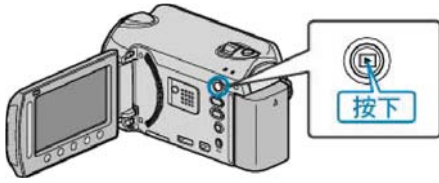

2 選擇影片或相片模式。



3 觸碰  以顯示選單。

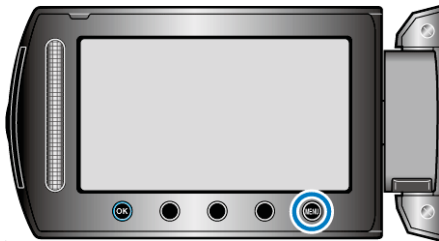

4 選擇“編輯”並觸碰 。



5 選擇“保護/取消”並觸碰 。



6 選擇“檔案選取”並觸碰 。



7 選擇所需檔案，然後觸碰 。



• 選定的檔案上會出現  標誌。

如要取消標誌，請再次觸碰 。

• 若要檢查選定的檔案，觸碰“檢查”。

8 選擇了所有要保護或取消保護的檔案後，觸碰 。



9 選擇“是”並觸碰 。



保護所有檔案

保護所有檔案。

1 選擇播放模式。



2 選擇影片或相片模式。



3 觸碰  以顯示選單。

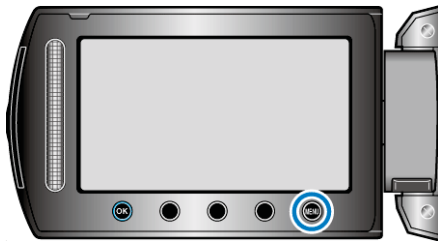

4 選擇“編輯”並觸碰 .



5 選擇“保護/取消”並觸碰 .



6 選擇“全部保護”並觸碰 .



7 選擇“是”並觸碰 .



• 設定後，觸碰 .

為所有檔案解除保護。

為所有檔案解除保護。

1 選擇播放模式。



2 選擇影片或相片模式。



3 觸碰  以顯示選單。

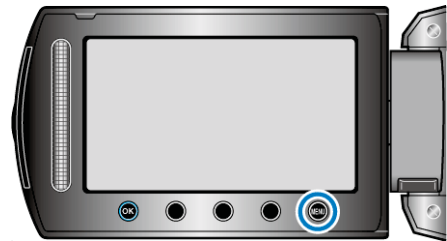

4 選擇“編輯”並觸碰 .



5 選擇“保護/取消”並觸碰 .



6 選擇“取消全部保護”並觸碰 .



7 選擇“是”並觸碰 .



• 設定後，觸碰 .

更改影片的事件登錄

將您所拍的影片登錄到事件表中的適當項目中，方便播放。

"變更目前顯示檔案的事件" (☞ 第50 頁)

"變更所選檔案的事件" (☞ 第51 頁)

注：

- 如果已決定錄影內容，也可以在錄影前就為檔案做好事件登錄。
- "錄影前將檔案登錄為事件" (☞ 第29 頁)

變更目前顯示檔案的事件

檢查及更改目前顯示檔案的事件。

1 選擇播放模式。



2 選擇影片模式。



3 觸碰  以顯示選單。

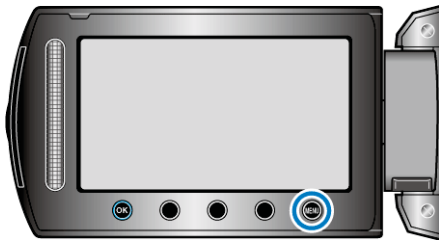

4 選擇“編輯”並觸碰 。



5 選擇“變更主題登錄”並觸碰 。



6 選擇“目前檔案”並觸碰 。





7 選擇要登錄的檔案，然後觸碰 。



- 要登錄的檔案會顯示於畫面。
- 觸碰操作按鈕 "←" / "→"，選擇上一個或下一個檔案。

8 選擇新事件並觸碰 。



- 觸碰“取消”就可以取消已登錄的事件。
- 設定後，觸碰 。
- 若要離開畫面，請觸碰 。

變更所選檔案的事件

指定一個範圍，就能變更多個檔案的事件。

1 選擇播放模式。



2 選擇影片模式。



3 觸碰  以顯示選單。

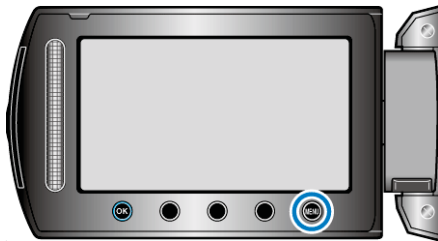

4 選擇“編輯”並觸碰 .



5 選擇“變更主題登錄”並觸碰 .



6 選擇“設定範圍及變更”並觸碰 .



7 選擇範圍內的第一個檔案，並觸碰 .



• 若要檢查選定的檔案，觸碰“檢查”。

8 選擇範圍內的最後一個檔案，並觸碰 .





• 若要檢查選定的檔案，觸碰“檢查”。

9 選擇新事件並觸碰 .



• 觸碰“取消”就可以取消已登錄的事件。

• 設定後，觸碰 .

• 若要離開畫面，請觸碰 .

切割檔案

您可以將選取的影片切割為兩段影片。

1 選擇播放模式。



2 選擇影片模式。



3 觸碰 \odot 以顯示選單。

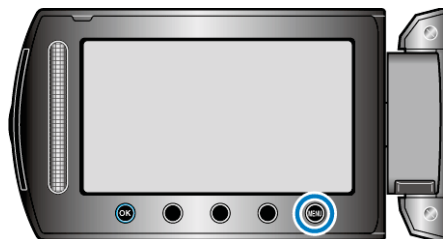

4 選擇“編輯”並觸碰 \odot 。



5 選擇“分割”並觸碰 \odot 。



6 選擇所需檔案，然後觸碰 \odot 。



• 開始播放所選的影片。

7 觸碰 \odot 暫停播放，再在檔案中的分割點觸碰“確定”。



• 實際的分割點可能會與設定的分割點稍微不同。

8 選擇“從這裡分割”並觸碰 \odot 。



• 若要重新選擇分割點，請選擇“取消”。

• 分割後觸碰 \odot 。

注：

• 播放已分割檔案時，便會顯示分割點的紀錄日期。

• 您無法在開啓上載設定或匯出設定時分割檔案。

臉部偵測變焦

您可將靜態影像中含有臉部的部分放大，然後將儲存為新的檔案。

1 選擇播放模式。



2 選擇相片模式。



3 選擇所需相片，然後觸碰 **OK**。



4 觸碰 **OK**。



• 偵測臉部。

5 選擇要變焦的臉部並觸碰 **OK**。



• 放大以紅色加亮的臉部。

6 重複觸碰 **OK** 來變更變焦比例。



• 觸碰滑鈕可以調整／更改變焦範圍。

7 觸碰“儲存”。



• 不管影像原始比例為何，變焦影像皆會以 16:9 的畫面比例儲存。

8 選擇“是”並觸碰 **OK**。



• 儲存後，觸碰 **OK**。

播放時在影片中擷取相片

您可以在影片的心愛場面中擷取相片。

1 選擇播放模式。



2 選擇影片模式。



3 選擇所需影片，然後觸碰 **OK**。



4 播放時在想要的場面中觸碰暫停。



• 影片暫停後，可以用前進慢動作 **▶▶** 及倒帶慢動作 **◀◀** 操作按鈕微調擷取位置。

5 擷取相片。

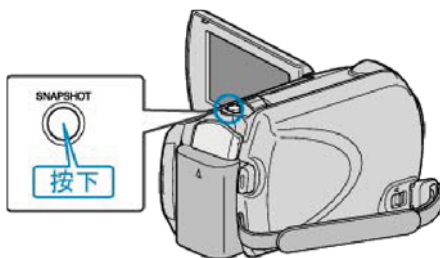

注：

- 相片畫質視乎“相片畫質”設定而定。
“相片畫質” (☞ 第86 頁)
- 已擷取的相片儲存於“相片的記錄媒體”所指定的媒體內。
“相片的記錄媒體” (☞ 第105 頁)

擷取影片中的所需部分

選擇影片中的所需部分，並當作新影片檔案儲存。

1 選擇播放模式。



2 選擇影片模式。



3 觸碰 **☺** 以顯示選單。

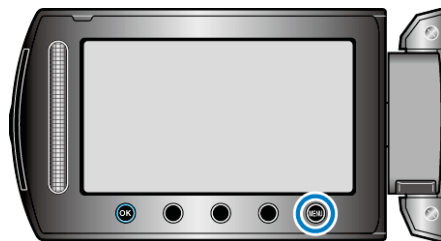

4 選擇“編輯”並觸碰 **OK**。



5 選擇“修剪”並觸碰 **OK**。



6 選擇所需影片，然後觸碰 **OK**。



• 開始播放所選的影片。

7 觸碰 **☺** 暫停播放，然後觸碰“確定”設定開始點。



- 觸碰  恢復播放。
- “播放影片” (第 35 頁)

8 觸碰  暫停播放，然後觸碰“確定”設定停止複製點。



- 若要重設開始點，請觸碰 取消。

9 選擇“截取已修剪的檔案”並觸碰 .



- 若要重新設定起點/終點，請選擇“重新界定範圍”。

10 選擇“是”並觸碰 .



- 複製後，觸碰 .
- 複製完成後，複製的檔案會新增至索引畫面。

注：

- 根據 AVCHD 標準，影片劃分為約 0.5 秒的單位。因此分割點不一定準確。

擷取用來上傳到 YouTube™ 的影片

擷取及複製影片的一部分（最多 10 分鐘）用來上傳到 YouTube™，並以 YouTube™ 影片格式儲存。

擷取 YouTube™ 用的影片時，影片長度不能超過 10 分鐘。

1 選擇播放模式。



2 選擇影片模式。



3 按一下 UPLOAD/EXPORT 按鈕顯示“上傳設定”/“匯出設定”選單。



4 選擇“上傳設定”並觸碰 .



5 選擇所需影片，然後觸碰 .



6 選擇“修剪”並觸碰 .

- 若不必修剪，選擇“不要修剪”並觸碰  完成設定。



- 如所選影片長度超過 10 分鐘，就必須修剪。

7 觸碰  暫停播放，然後觸碰“確定”設定複製的開始點。



- 設定開始點後繼續播放。
"播放影片" (第35頁)

8 觸碰 **OK** 暫停播放，然後觸碰“確定”設定停止複製點。



- 若要重設開始點，請觸碰“取消”。

9 選擇“截取已修剪的檔案”並觸碰 **OK**。



- 若要重新設定起點/終點，請選擇“重新界定範圍”。

10 選擇“是”並觸碰 **OK**。



- 複製完成後，複製的檔案會新增至索引畫面。
- 複製後，觸碰 **OK**。
- 若要離開畫面，請觸碰 **ESC**，選擇“是”並觸碰 **OK**。

注：

- 根據 AVCHD 標準，影片劃分為約 0.5 秒的單位。因此分割點不一定準確。
- 您可以在錄影前就設定上載錄影，以 YouTube™ 格式拍攝影片。
"以 YouTube™ 格式拍攝影片" (第30頁)

上載影片至 YouTube™

您可以用隨附軟體 "Everio MediaBrowser" 將您的影片上載到 YouTube™。請在您的 PC 上安裝軟體，並將本裝置與 PC 連接起來。

- 有關使用該軟體的細節，請參照說明檔案。

"安裝隨附軟體" (第70頁)

"複製到 PC" (第70頁)

上載影片時遇到困難：

- 檢查您是否已建立 YouTube™ 帳戶。(您需要使用 YouTube™ 帳戶來上載檔案至 YouTube™。)
- 請參照隨附軟體 "Everio MediaBrowser" 的說明檔案中 "Click for Latest Product Info" 的 "Q&A"、"Latest Information"、"Download Information" 等內容。

建立有標題的播放清單

只要在清單內選擇一個錄影日期及標題畫面，就能建立播放清單。

1 選擇播放模式。



2 選擇影片模式。



3 觸碰  以顯示選單。

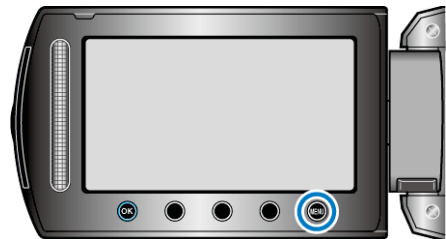

4 選擇“相片標題”並觸碰 。



5 選擇一個標題，然後觸碰 。



• 若要檢查標題，觸碰“檢查”。

6 選擇想要的錄影日期並觸碰 **OK**。



- 若要檢查選定的影片，觸碰“檢查”。
- 設定後，觸碰 **OK**。

相片標題
美好的回憶
快樂紀念日
祝福
慶典
慶祝
畢業典禮
生日快樂
父親節快樂
母親節快樂
快樂假期
萬聖節快樂
新年快樂
感恩節
情人節
我們的新寶貝
我們的家庭
我們的旅行
我們的假期
校園回憶
婚禮

注：——

- 若要在已建立的播放清單內加設標題，請參照以下內容。
“為播放清單加設標題畫面”（第64頁）

為所拍影片建立播放清單

在所拍影片中選擇喜愛的影片而建立的清單，稱為播放清單。建立播放清單，就能按照您想要的順序只播放您喜愛的影片。就算影片已登錄於播放清單內，原有的影片檔案仍會保留下來。

- 建立新的播放清單
 - “建立包含指定檔案的播放清單”（第58頁）
 - “按照群組建立播放清單”（第59頁）
 - “按照日期建立播放清單”（第60頁）
 - “按照事件建立播放清單”（第61頁）
- 編輯或刪除所建的播放清單
 - “編輯播放清單”（第62頁）
 - “刪除播放清單”（第63頁）
 - “為播放清單加設標題畫面”（第64頁）

注：——

- 刪除或移動影片檔案後，播放清單內也會清除該檔案。
- 分割已登錄的影片檔案時，播放清單不會受影響。不過，如果刪除或移動任何一個被分割後的檔案，播放清單內也會清除原來的檔案。
- 最多可建立 99 個播放清單。

建立包含指定檔案的播放清單

以逐個排列檔案的方式建立播放清單。

1 選擇播放模式。



2 選擇影片模式。



3 觸碰 **MEM** 以顯示選單。

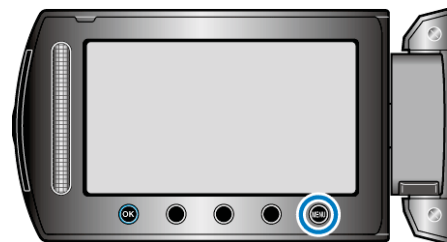

4 選擇“編輯清單”並觸碰 **OK**。



5 選擇“新增清單”並觸碰 **OK**。



6 選擇“依照場景建立”並觸碰 .



7 選擇要加入播放清單的檔案，並觸碰 .



• 若要檢查選定的影片，觸碰“檢查”。

8 選擇插入點並觸碰 .



- 選定的影片會被加入右邊的播放清單。
- 若要刪除播放清單內的影片，請觸碰“→”選擇影片，然後觸碰 .
- 重複第 7-8 步，並編排播放清單內的影片。

9 編排好之後，觸碰 .



10 選擇“儲存並離開”並觸碰 .



按照群組建立播放清單

按照群組編排多個檔案以建立播放清單。

1 選擇播放模式。



2 選擇影片模式。



3 觸碰  以顯示選單。

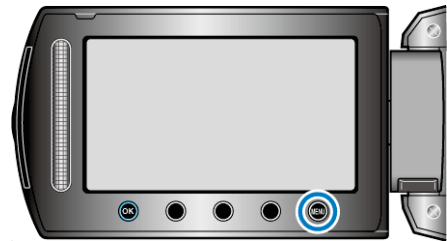

4 選擇“編輯清單”並觸碰 .



5 選擇“新增清單”並觸碰 .



6 選擇“按群組建立”並觸碰 .



7 選擇要加入播放清單的群組，並觸碰 .



- 若要檢查選定的影片，觸碰“檢查”。

8 選擇插入點並觸碰 **OK**。



- 選定的影片會被加入右邊的播放清單。
- 若要刪除播放清單內的影片，請觸碰 "→" 選擇影片，然後觸碰 **OK**。
- 重複第 7-8 步，並編排播放清單內的影片。

9 編排好之後，觸碰 **OK**。



10 選擇“儲存並離開”並觸碰 **OK**。



按照日期建立播放清單

按照錄影日期編排多個檔案以建立播放清單。

1 選擇播放模式。



2 選擇影片模式。



3 觸碰 **OK** 以顯示選單。

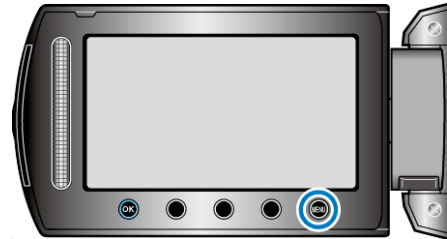

4 選擇“編輯清單”並觸碰 **OK**。



5 選擇“新增清單”並觸碰 **OK**。



6 選擇“按日期建立”並觸碰 **OK**。



7 選擇要加入播放清單的錄影日期，並觸碰 **OK**。



- 若要檢查選定的影片，觸碰“檢查”。

8 選擇插入點並觸碰 。



- 選定的影片會被加入右邊的播放清單。
- 若要刪除播放清單內的影片，請觸碰 "→" 選擇影片，然後觸碰 。
- 重複第 7-8 步，並編排播放清單內的影片。

9 編排好之後，觸碰 。



10 選擇“儲存並離開”並觸碰 。



按照事件建立播放清單

按照事件及錄影日期編排多個檔案以建立播放清單。

1 選擇播放模式。



2 選擇影片模式。



3 觸碰  以顯示選單。

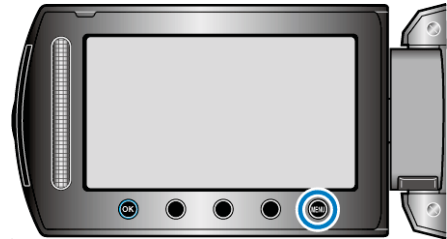

4 選擇“編輯清單”並觸碰 。



5 選擇“新增清單”並觸碰 。



6 選擇“按主題建立”並觸碰 。



7 選擇事件並觸碰 。



8 選擇要加入播放清單的錄影日期，並觸碰 。



- 若要檢查選定的影片，觸碰“檢查”。

9 選擇插入點並觸碰 **OK**。



- 選定的影片會被加入右邊的播放清單。
- 若要刪除播放清單內的影片，請觸碰 "→" 選擇影片，然後觸碰 **OK**。
- 重複第 8-9 步，並編排播放清單內的影片。

10 編排好之後，觸碰 **MENU**。



11 選擇“儲存並離開”並觸碰 **OK**。



編輯播放清單

您可以變更所建播放清單的內容。

1 選擇播放模式。



2 選擇影片模式。



3 觸碰 **MENU** 以顯示選單。

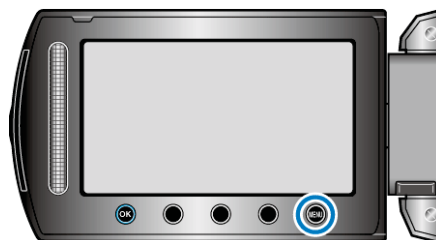

4 選擇“編輯清單”並觸碰 **OK**。



5 選擇“編輯”並觸碰 **OK**。



6 選擇要編輯的播放清單，然後觸碰 **OK**。





7 選擇要加入播放清單的檔案，並觸碰 **OK**。



- 若要檢查選定的影片，觸碰“檢查”。

8 選擇插入點並觸碰 。

- 選定的影片會被加入右邊的播放清單。
- 若要刪除播放清單內的影片，請觸碰 "→" 選擇影片，然後觸碰 。
- 重複第 7-8 步，並編排播放清單內的影片。

9 編排好之後，觸碰 。10 選擇“儲存並離開”並觸碰 。



刪除播放清單

刪除您所建立的播放清單。

1 選擇播放模式。



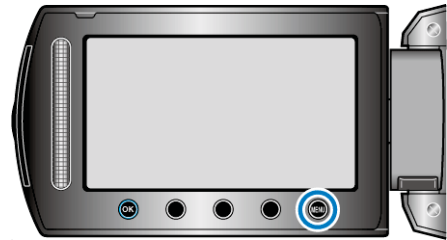

2 選擇影片模式。

3 觸碰  以顯示選單。4 選擇“編輯清單”並觸碰 。5 選擇“刪除”並觸碰 。6 選擇要刪除的播放清單，然後觸碰 。

- 如選擇“全部刪除”，會將所有播放清單刪掉。

7 選擇“是”並觸碰 。

- 刪除後，觸碰 。
- 若要離開畫面，請觸碰 。

為播放清單加設標題畫面

為播放清單加設標題畫面。

1 選擇播放模式。



2 選擇影片模式。



3 觸碰  以顯示選單。

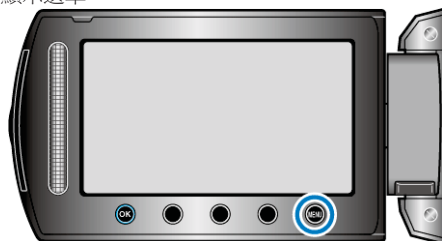

4 選擇“編輯清單”並觸碰 .



5 選擇“設定標題”並觸碰 .



6 選擇所需的播放清單，然後觸碰 .



• 若要查看所選播放清單的內容，請觸碰“檢查”。

7 選擇一個標題，然後觸碰 .



• 若要檢查標題，觸碰“檢查”。

• 若要刪除標題，選擇「無標題」。

• 設定後，觸碰 .

• 若要離開畫面，請觸碰 .

複製檔案到記憶卡

您可以將硬碟或 microSD 記憶卡中的影片及相片複製到另一媒體。
將相片複製到 microSD 記憶卡，方便您拿去商店沖印。
"複製所有檔案" (第65 頁)
"複製選定檔案" (第66 頁)

小心：_____

- 請確定目的地媒體內有足夠的剩餘空間。

複製所有檔案

將所有影片及相片複製到另一媒體。

1 選擇播放模式。



2 選擇影片或相片模式。



3 觸碰  以顯示選單。

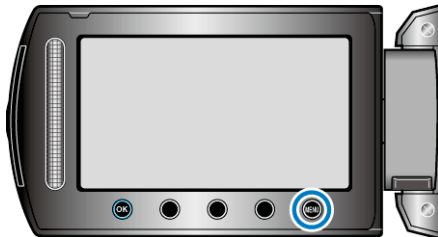

4 選擇“編輯”並觸碰 。



5 選擇“複製”並觸碰 。



6 選擇複製方向，並觸碰 。



- 複製方向視乎型號而定。

7 選擇“全部複製”並觸碰 。



8 選擇“是”並觸碰 。



- 開始複製。
- 複製後，觸碰 。

複製選定檔案

將選定的影片及相片複製到另一媒體。

1 選擇播放模式。



2 選擇影片或相片模式。



3 觸碰  以顯示選單。



4 選擇“編輯”並觸碰 .



5 選擇“複製”並觸碰 .



6 選擇複製方向，並觸碰 .



• 複製方向視乎型號而定。

7 選擇“選取及複製”並觸碰 .



8 選擇所需檔案，然後觸碰 .



• 選定的檔案上會出現勾選號。
• 如要取消勾選號，請再次觸碰 .

9 選擇所有要複製的檔案後，觸碰“執行”。



10 選擇“是”並觸碰 .



• 開始複製。
• 複製後，觸碰 .

移動檔案

您可以將硬碟或 microSD 記憶卡中的影片及相片移到另一媒體。
 被移走的檔案會從原來的媒體中刪掉。
 將相片移到 microSD 記憶卡，方便您拿去商店沖印。
 "移動所有檔案" (☞ 第67 頁)
 "移動選定的檔案" (☞ 第68 頁)

小心：

- 請確定目的地媒體內有足夠的剩餘空間。

移動所有檔案

將所有影片及相片移到另一媒體。
 被移走的檔案會從原來的媒體中刪掉。
 有保護標誌的檔案不會從原來的媒體中刪掉。

1 選擇播放模式。

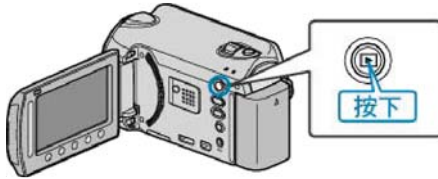

2 選擇影片或相片模式。



3 觸碰  以顯示選單。

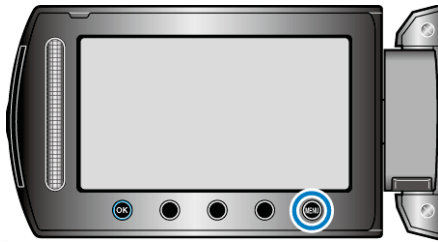

4 選擇“編輯”並觸碰 .



5 選擇“移動”並觸碰 .



6 選擇移動方向，並觸碰 .



• 移動方向視乎型號而定。

7 選擇“全部移動”並觸碰 .



8 選擇“是”並觸碰 .



• 開始移動檔案。

• 移動後，請觸碰 .

移動選定的檔案

將選定的影片及相片移到另一媒體。
被移走的檔案會從原來的媒體中刪掉。

1 選擇播放模式。

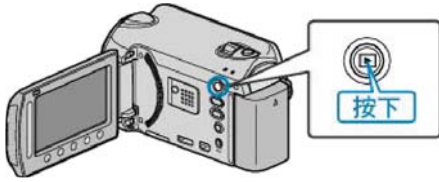

2 選擇影片或相片模式。



3 觸碰 **OK** 以顯示選單。

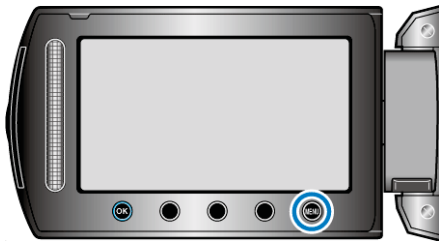

4 選擇“編輯”並觸碰 **OK**。



5 選擇“移動”並觸碰 **OK**。



6 選擇移動方向，並觸碰 **OK**。



• 移動方向視乎型號而定。

7 選擇“選取及移動”並觸碰 **OK**。



8 選擇所需檔案，然後觸碰 **OK**。



• 選定的檔案上會出現勾選號。
如要取消勾選號，請再次觸碰 **OK**。

9 選擇所有要移動的檔案後，觸碰 執行。



10 選擇“是”並觸碰 **OK**。



• 開始移動檔案。
• 移動後，請觸碰 **OK**。

將檔案複製到 DVD 或 VCR 錄影機中

將本裝置連接到 DVD 或 VCR 錄影機上，即可複製影片。

- 另外亦請參閱電視機、DVD 錄影機及 VCR 錄影機等裝置的使用手冊。

1 與 VCR/DVD 錄影機連接。

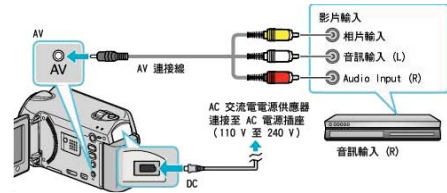

- 請按住電源  按鈕 2 秒鐘或以上，關閉電源。

2 選擇播放模式。



- 請按住電源  按鈕 2 秒鐘或以上，啓動本裝置。

3 準備電視機/VCR 錄影機以便錄影。

- 切換至相容的外部輸入。
- 插入 DVD-R 光碟或錄影帶。

4 準備本裝置以便播放。

- 在連接設定選單中將“影像輸出”設為相接電視機所用的畫面比例（4:3 或 16:9）。

"影像輸出" ( 第102 頁)

- 若要在複製時包括日期，將連接設定選單中的“顯示於 TV 上”設為“開”。在播放選單中將“螢幕顯示”設為“只顯示日期”。

"顯示於 TV 上" ( 第102 頁)

"螢幕顯示" ( 第 92 頁)

5 開始錄影。

- 在本裝置上開始播放，並按下 VCR/DVD 錄影機的錄影按鈕。

"播放影片" ( 第35 頁)

"播放播放清單" ( 第43 頁)

- 播放完畢後，即可停止錄影。

注：

- 若有許多影片要複製，您可以預先建立播放清單，然後播放，以便一次複製您喜愛的所有影片。

"建立包含指定檔案的播放清單" ( 第58 頁)

"播放播放清單" ( 第43 頁)

小心：

- 以 USB 訊號線將本裝置連接至 Blu-ray 錄影機，也不能錄製影片。請用隨附的 AV 訊號線連接及複製。

複製到 PC

使用 Windows PC

您可以用本機所附的軟體，將檔案複製到 PC。
您也可以使用 PC 的 DVD 光碟機製作 DVD。
如果沒有安裝隨附的軟體，本裝置在連接時會被當作外接式儲存器。

注：

- 錄製於光碟時，所用的 PC 上必須裝有具錄製功能的 DVD 光碟機。
- 隨本機附上的軟體，不能用來將相片錄製到光碟上。

使用隨附軟體 Everio MediaBrowser 時遇到困難

請洽詢以下的客戶服務中心。

- Pixela 使用者支援中心

電話	美國和加拿大 (英文) : +1-800-458-4029 (免付費專線) 歐洲 (英國, 德國, 法國及西班牙) (英文/德文/法文/西班牙文) : +800-1532-4865 (免付費專線) 在歐洲的其他城市 (英文/德文/法文/西班牙文) : +44-1489-564-764 亞洲 (菲律賓) (英文) : +63-2-438-0090 華文區 (中文) : 10800-163-0014 (免付費專線)
網站	http://www.pixela.co.jp/oem/jvc/e/index.html

- 有關如何上載到 Youtube™ 或將檔案傳送到 iTunes® 的細節，請參照 Everio MediaBrowser 的“說明”選單中的“MediaBrowser 說明”。



使用 Mac 電腦

將影片及相片檔案複製到 PC。
"使用 Mac 電腦" (第 76 頁)

確認系統需求 (指引)

在“開始”選單中的“電腦”(或“我的電腦”)按一下滑鼠右鍵，然後選擇“內容”，核對以下各項。

Windows Vista / Windows 7

- 請參考基本使用說明書或更深入的詳細說明書。

Windows XP

- 請參考基本使用說明書或更深入的詳細說明書。

	Windows Vista / Windows 7	Windows XP
作業系統	Windows Vista 32/64-bit Home Basic 或 Home Premium (只限預先安裝版本) Service Pack 2 Windows 7 32/64-bit Home Premium (只限預先安裝版本)	Windows XP Home Edition 或 Professional (只限預先安裝版本) Service Pack 3
CPU	Intel Core Duo CPU 1.66 GHz 或以上 建議使用 Intel Core 2 Duo CPU 2.13 GHz 或以上	Intel Core Duo CPU 1.66 GHz 或以上 建議使用 Intel Core 2 Duo CPU 2.13 GHz 或以上
RAM	至少 2 GB	至少 1 GB

注：

- 如您的 PC 不符合上述系統需求，就不保證隨附軟體一定能運作。
"不以隨附軟體進行檔案備份" (第 75 頁)
- 欲知詳情，請與您的 PC 製造商聯絡。

- 請參考基本使用說明書或更深入的詳細說明書。

安裝隨附軟體

您可以用日曆格式顯示所錄影像，並以隨附軟體執行簡單的編輯工作。

Windows XP

- 請參考基本使用說明書或更深入的詳細說明書。

Windows Vista / Windows 7

為所有檔案備份

為檔案備份之前，請先確定 PC 硬碟（HDD）上有足夠的剩餘空間。

1 連接 USB 訊號線及 AC 交流電電源供應器。

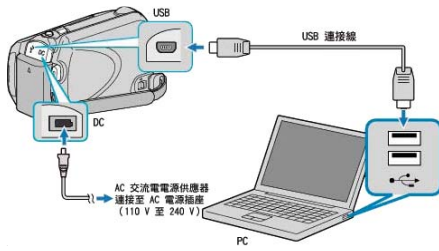

- ① 請將 AC 交流電電源供應器連接至本裝置。
- ② 以隨附的 USB 訊號線進行連接。

2 打開 LCD 螢幕。

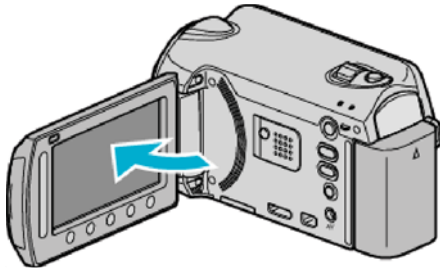

• USB 選單 將會出現。

3 選擇“備份”並觸碰 **OK**。



• 安裝在 PC 上的本機隨附軟體 Everio MediaBrowser 將會啟動。其後操作將於 PC 上執行。

4 選擇音量。

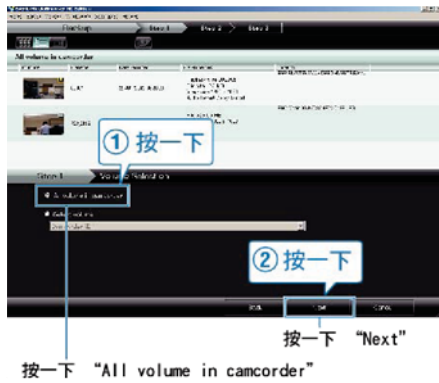

5 開始進行備份。



• 備份開始進行。

6 備份工作完成後，點按“OK”。



注：

- 進行備份之前，先在本裝置內放入儲存了影片及相片的 microSD 記憶卡。
- 如在使用隨附軟體 Everio MediaBrowser 時遇到任何困難，請聯絡「Pixela 使用者支援中心」。
- “使用隨附軟體 Everio MediaBrowser 時遇到困難” (☞ 第70 頁)
- 備份前先刪除不必要的影片。
要花費一段時間來備份多個影片。
- “刪除不必要的檔案” (☞ 第44 頁)

中斷本裝置與 PC 的連接

1 按一下“安全移除硬體”。



- 2 按一下“安全地移除 USB 大量儲存裝置”。
- 3 (如使用 Windows Vista) 按一下“OK”。
- 4 拔下 USB 訊號線，然後關閉 LCD 螢幕。

整理檔案

為檔案備份後，請加上「全家旅行」或「運動會」等標籤來整理檔案。這樣做不但在製作光碟時有用，也方便檢視檔案。

- 1 按兩下 Everio MediaBrowser 圖示。
- 本機隨附軟體將會啟動。



2 顯示要整理的檔案的月份。



錄製月份

3 建立使用者清單。



2 按一下

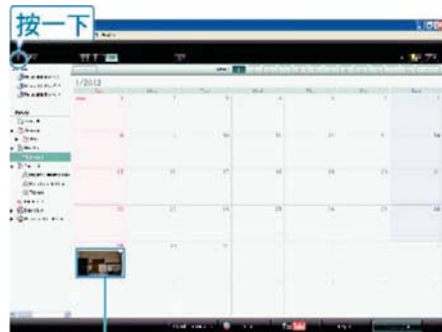

錄製日期

- 新的使用者清單可以增設至使用者清單資料庫。
- 4 按一下記錄日期。
- 畫面上會顯示該日所錄檔案的縮圖。
- 5 將檔案登錄到已建立的使用者清單內。



分辨影片或相片：

- 您可以用畫面右上角的「SELECT」選單來選擇檔案。
- 檢查縮圖右上角的影片／相片圖示。



注：
 • 如在使用隨附軟體 Everio MediaBrowser 時遇到任何困難，請聯絡「Pixela 使用者支援中心」。
 "使用隨附軟體 Everio MediaBrowser 時遇到困難" (E37 第70 頁)

將影片錄製於光碟上

將按照使用者清單編排的檔案複製到 DVD。

- 1 在 PC 上具錄製功能的 DVD 光碟機中插入新光碟。
- 2 選擇想要的使用者清單。

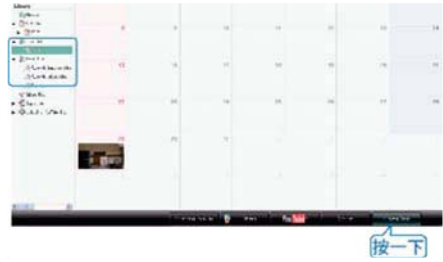

- 3 選擇光碟類型。



- 4 選出用來選擇檔案的方法。



- 如果您選擇“選擇目前顯示的所有檔案”，只有所顯示的影片會被複製到光碟上。跳到步驟 6。
- 如果您選擇“逐個選擇檔案”，請跳到步驟 5。

- 5 (選擇“逐個選擇檔案”時) 依次選擇要複製到光碟上的檔案。



- 6 設定光碟的最上層選單。



- 設定標題及選單背景。

- 7 開始複製到光碟。



- 複製完畢後，按一下“OK”。

注：

- 隨附軟體 Everio MediaBrowser 可以使用下列的光碟類型。
DVD-R
DVD-R DL
DVD-RW
DVD+R
DVD+R DL
DVD+RW
BD
- Everio MediaBrowser 支援 3 光碟格式：DVD-Video、AVCHD 及 BD
- 複製以 UXP 記錄模式記錄的影片來建立 AVCHD 光碟時，必須在複製之前先將影片轉換為 XP 記錄模式。因此，需花費的時間可能會比複製以其他模式記錄的影片更長。
- 請使用 Everio MediaBrowser 播放器來播放光碟。請參見隨附之 Everio MediaBrowser 軟體的說明檔案來操作。
- 若要檢視 Everio MediaBrowser 的說明檔案，請於 Everio MediaBrowser 的選單列中選擇“說明”，或按一下鍵盤上的 F1 鍵。



- 如在使用隨附軟體 Everio MediaBrowser 時遇到任何困難，請聯絡「Pixela 使用者支援中心」。

"使用隨附軟體 Everio MediaBrowser 時遇到困難" (第 70 頁)

檔案及資料夾清單

內置式硬碟及 microSD 記憶卡中建立資料夾及檔案的方式如下。只在必要時才會建立。

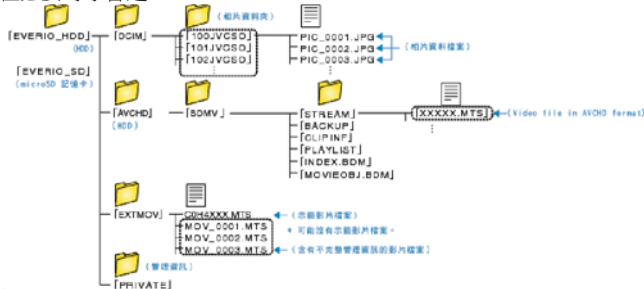

小心：

- 在電腦內將資料夾或檔案刪除/移動/為其更改名稱後，就不能再於本裝置內播放。

JVC 軟體使用許可契約

重要

謹致客戶：在您的 PC 上安裝或使用名為「DIGITAL PHOTO NAVIGATOR」（「本程式」）的軟體程式之前，請務必仔細閱讀本契約。僅在您同意下列條款的前提下，Victor Company of Japan、Limited（「JVC」）才授權您使用本程式。如果您不同意本契約中的條款，則您不能安裝或使用本程式。但是，安裝或使用本程式即表示您接受這些條款和條件。

1 版權；所有權

您承認本程式的所有版權和其他智慧財產權屬於 JVC 及其授權者，而且法規上屬於 JVC 及這類授權者所有。本程式受日本及其他國家的版權法及相關的慣例保護。

2 使用許可的授權

- ① 在本契約的條件限制下，JVC 授予您非獨佔性的本程式使用權利。您可以在您的 PC 硬碟和其他儲存裝置上安裝和使用本程式。
- ② 您可以製作本程式的壹（1）份拷貝，純粹作為您個人備份和存檔之用。

3 本程式的限制

- ① 除非在適用的法律明確許可的範圍內，否則您不能對本程式進行反向工程、反向組譯、分解、修訂或修改工作。
- ② 除非本契約有明確的指定，否則您不得複製或使用本程式的全部或部分。
- ③ 您沒有權利授權使用本程式，而且不得將本程式分送、租賃或傳遞給任何第三者，或者是讓他們使用本程式。

4 有限保證

JVC 保證，從您購買伴隨本程式的任何產品起的三十（30）天內，任何收錄本程式的媒體在材料和製造上都不會有任何瑕疵。就本程式來說，JVC 所有的責任以及您唯一的補救之道就是更換這類有瑕疵的媒體。除了在本契約中說明的保證以及適用法律許可的範圍之外，JVC 及其授權者拒絕提供任何其他保證，包括但不限於有關程式以及所附的印刷文件的銷售性和特定用途適用性的隱含保證。萬一本程式有任何問題或者造成任何問題，您應該自行支付費用以解決所有這類問題。

5 有限責任

在適用法律許可的範圍內，不論行為的形式是否有載入本契約中、有民事侵權行為、或者是對於任何因為或有關使用或不能使用本程式而造成的間接、特殊、意外或因果性的無論任何傷害，JVC 及其授權者絕對無須負責，即使 JVC 曾經被告知有這類傷害的可能性亦然。對於任何第三方因為使用本程式而提出的賠償要求，您將賠償 JVC，並且不讓 JVC 遭受任何因此而造成或以任何方式與此有關聯的損失、責任或費用。

6 期限

本契約從您在您的機器上開始安裝和使用本程式時開始生效，並持續有效到下列情況下終止為止。

如果您違反本契約的任何規定，JVC 可以終止本契約而無需對您提出任何通知。在這種情況下，JVC 可以對您的違反行為造成的任何傷害索賠。萬一本契約被終止，您必須立即摧毀儲存於您的機器中的本程式（包括從您的 PC 中的所有記憶體刪除），而不再擁有本程式。

7 出口管制

您同意不會寄送、傳輸或出口本程式或其下的資訊和技術至日本和其他相關國家發起禁運這類貨物的任何國家。

8 美國政府的使用者

如果您是美國的代理者（「政府」），您承認 JVC 已經說明本程式是聯邦採購法規（FAR）part 2.101（g）中定義的「商品」，由和 FAR part 12.212 中使用的那些項目一樣的未發行的「商用電腦軟體」組成，而且 JVC 是根據本契約的條款授權給所有商業終端使用者那樣只授權給您。

9 通則

- ① 除非經過由 JVC 授權的代表書面簽署，否則對本契約的修改、變更、增刪或其他更改都屬無效。
- ② 如果本契約的任何部分被認為無效或者與管轄本契約的任何法律衝突，其餘規定仍然有完整的效力和效果。
- ③ 本契約由日本的法律管轄和解釋。對於可能因為本契約的執行、解釋以及履行而產生的所有爭執，東京地方法院擁有司法裁判權。

Victor Company of Japan, Limited

注：

- 如果您是在德國取得本程式，上文中第 4 節（有限保證）和第 5 節（有限責任）的規定將由本契約德文版中的那些規定取代。

小心：

- 請按照本手冊中描述的操作程式操作本軟體。
- 僅限使用隨附的 CD-ROM。切勿使用任何其他 CD-ROM 執行本軟體。
- 請勿企圖修改本軟體。
- 未經 JVC 的許可而進行變更或修改可能使得使用者失去操作軟體的權利。

如何處理 CD-ROM 光碟：

- 避免弄髒或刮傷鏡面（印刷標籤面反面）。請勿在光碟正反面書寫或貼標籤。若 CD-ROM 髒污，請以軟布由中心孔向外圍輕輕擦拭。
- 請勿使用傳統的唱片清潔液或清潔噴劑。
- 請勿彎折 CD-ROM 光碟或觸碰鏡面。
- 請勿將 CD-ROM 光碟存放在多灰塵、高溫或高溼的環境中。避免受到陽光曝曬。

您可以在我們的全球資訊網伺服器上找到關於隨附的軟體程式的最新資訊（英文），網址為

<http://www.jvc-victor.co.jp/english/global-e.html>

不以隨附軟體進行檔案備份

用以下方法將檔案複製到 PC。

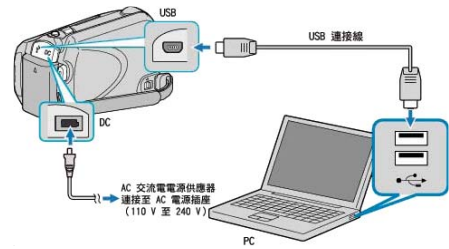
1 連接 USB 訊號線及 AC 交流電電源供應器。

- ① 請將 AC 交流電電源供應器連接至本裝置。
- ② 以隨附的 USB 訊號線進行連接。

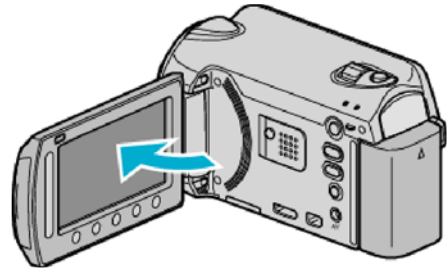
2 打開 LCD 螢幕。

- USB 選單 將會出現。

3 選擇“在電腦上播放”並觸碰 \odot 。

- 關閉 Everio MediaBrowser 程序，如程序已驅動。
- 其後操作將於 PC 上執行。

4 在開始選單中選擇「Computer」（Windows Vista）/「My Computer」（Windows XP），然後按一下 EVERIO_HDD 或 EVERIO_SD 圖示。

- 這樣會打開資料夾。

5 將檔案複製到 PC 的任何資料夾內（桌面等）。**小心：**

- 在電腦內將資料夾或檔案刪除／移動／為其更改名稱後，就不能再於本裝置內播放。

注：

- 以支援 MTS/JPEG 檔案的軟體為檔案進行編輯。
- 中斷本裝置與 PC 的連接時，將桌面上的 EVERIO_HDD 或 EVERIO_SD 拖曳到垃圾箱內。
- 上述的 PC 操作可能隨著所用的系統而出現差異。

使用 Mac 電腦

用以下方法將檔案複製到 Mac 電腦。

1 連接 USB 訊號線及 AC 交流電電源供應器。

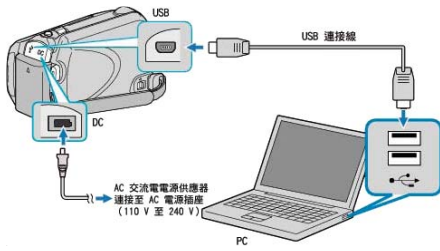

- ① 請將 AC 交流電電源供應器連接至本裝置。
- ② 以隨附的 USB 訊號線進行連接。

2 打開 LCD 螢幕。

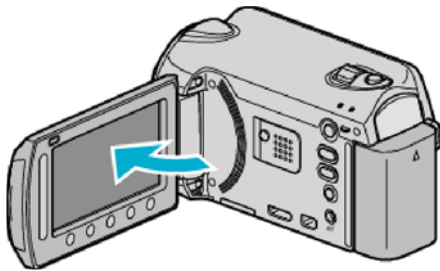

• USB 選單 將會出現。

3 選擇 “在電腦上播放” 並觸碰 **OK**。



• 其後操作將於 PC 上執行。

4 按一下桌面上的 EVERIO_HDD 或 EVERIO_SD。

• 這樣會打開資料夾。

5 按一下以欄顯示的圖示。

以欄顯示的圖示



• 搜尋含有想要檔案的資料夾。

6 將檔案複製到 PC 的任何資料夾內（桌面等）。

要複製的檔案

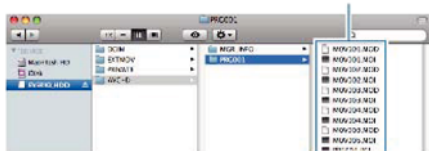

小心：_____

• 在電腦內將資料夾或檔案刪除／移動／為其更改名稱後，就不能再於本裝置內播放。

注：_____

- 以支援 MTS/JPEG 檔案的軟體為檔案進行編輯。
- 中斷本裝置與電腦的連接時，將桌面上的 EVERIO_HDD 或 EVERIO_SD 拖曳到垃圾箱內。

iMovie 及 iPhoto

您可以透過 Apple 的 's iMovie'08、'09（影片）或 iPhoto（相片）軟體，將本裝置的檔案輸入電腦。

若想確認系統需求，請在 Apple 選單中選擇"About This Mac"。您可以在此核實操作系統版本、處理器及記憶體大小。

注：_____

- 有關 iMovie 或 iPhoto 的最新資訊，請查閱 Apple 網站。
- 有關 iMovie 或 iPhoto 的用法詳情，請參照軟體的說明檔案。
- 各項操作不保證能在所有電腦環境中正常使用。

使用選單

以滑鈕及操作按鈕設定選單。

- 選單會隨著所用的模式而出現變化。

1 觸碰  以顯示選單。





2 選擇所需選單，然後觸碰 。





3 選擇所需設定，然後觸碰 。

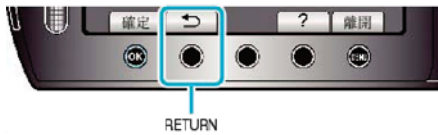

注：

- 若要關閉選單，請觸碰 。
- 若要回到上一個畫面，請觸碰 。



- 若要顯示說明檔案，請觸碰 。



將所有設定回復為預設值：

- 在攝影機設定選單中設定使用“出廠預設值”。

“出廠預設值” ( 第101頁)

錄影選單 (影片)

您可以調整各種設定，例如亮度及白平衡，以配合拍攝對象或目的。您也可以更改影像品質及增益等設定。

設定	說明
手動設定	錄影設定能以手動方式調整。 <ul style="list-style-type: none"> 手動設定只會在以手動模式錄影時才出現。 "手動設定選單" (☰ 第87 頁)
臉部優先 AE/AF	自動偵測臉部並調整亮度及焦距。 "臉部優先 AE/AF" (☰ 第79 頁)
登錄主題	在錄影前登錄檔案，按照事件 (例如「旅遊」、「運動會」) 為影片分類。 "錄影前將檔案登錄為事件" (☰ 第29 頁)
影片畫質	設定影片畫質。 "影片畫質" (☰ 第80 頁)
變焦	設定最大變焦比例。 "變焦" (☰ 第80 頁)
增光	在暗處拍攝時，讓拍攝主體自動變得更明亮。 "增光" (☰ 第81 頁)
延時錄影	以每隔一段時間拍攝一格畫面的方式，讓長時間內進展緩慢的場面變化能在短時間內顯示出來。 "間歇錄影 (延時錄影)" (☰ 第31 頁)
自動錄影	感應 LCD 螢幕紅格內的亮度變化而讓本裝置自動開始或停止拍攝。 "感應動態自動拍攝 (自動錄影)" (☰ 第32 頁)
x.v.Color	以「x.v.Color」錄影。 "x.v.Color" (☰ 第81 頁)
風聲消除	消除風聲。 "風聲消除" (☰ 第82 頁)

臉部優先 AE/AF

自動偵測臉部並調整亮度及焦距。

設定	說明
關	停用此功能。
開	啓動此功能。

顯示該項目

1 選擇影片模式。



2 觸碰  以顯示選單。



3 選擇“臉部優先 AE/AF”並觸碰 。



小心：

- “臉部優先 AE/AF”設為“開”時，以下設定將會改變。
 - 如果“場景選擇”設為“聚光燈”，將會切換為“OFF”。
 - 如果“聚焦”設為“手動”，將會切換為“自動”。
 - 如果“背光補償”設為“開”，將會切換為“關”。
 - 如果“測光區域”設為“定點”，將會切換為“全螢幕”。
- 以下設定完成後，“臉部優先 AE/AF”將會切換為“關”。
 - “場景選擇”設為“聚光燈”時
 - “聚焦”設為“手動”時
 - 選擇“輔助對焦”時
 - “背光補償”設為“開”時
 - “測光區域”設為“定點”時

注：

- 視乎情況而定，臉部可能無法偵測。

登錄主題

在錄影前登錄檔案，按照事件（例如「旅遊」、「運動會」）為影片分類。
詳細的操作說明
"錄影前將檔案登錄為事件"（ 第29頁）

影片畫質

設定影片畫質。

設定	說明
UXP	讓您在最佳影像品質拍攝。 ● 只適用於 BD。在以UXP高畫質拍攝的影片，無法儲存至DVD。
XP	讓您在高影像品質拍攝。
SP	讓您在標準畫質拍攝。
EP	容許長時間拍攝。

注：

- 錄製快速移動或亮度會明顯改變的場景時設定為 UXP 或 XP 模式，以避免出現雜訊。
- 用 BD 燒錄器儲存以 UXP 模式拍攝的影片。

顯示該項目

1 選擇影片模式。



2 觸碰  以顯示選單。



3 選擇“影片畫質”並觸碰 。



變焦

設定最大變焦比例。

設定	說明
20 倍/光學變焦	最大可變焦至 20 倍。
80 倍/數位變焦	最大可變焦至 80 倍。
200 倍/數位變焦	最大可變焦至 200 倍。

注：

- 使用數位變焦時，由於以數位方式放大，影像會變得粗糙。

顯示該項目

1 選擇影片模式。



2 觸碰  以顯示選單。



3 選擇“變焦”並觸碰 。



增光

在暗處拍攝時，讓拍攝主體自動變得更明亮。

設定	說明
關	停用此功能。
AGC	以電力照亮暗處的場景。
自動	場景過暗時，自動照亮場景。

注：

- 雖然“自動”比“AGC”更能照亮場景，但拍攝對象的動態可能顯得不自然。
- 相片可以分別調整獨立設定。

顯示該項目

1 選擇影片模式。



2 觸碰 以顯示選單。



3 選擇“增光”並觸碰 。



延時錄影

本功能以每隔一段時間拍攝一格畫面的方式，讓長時間內進展緩慢的場面變化能在短時間內顯示出來。

觀察事物（例如花蕾初開的情景）時會很有效。

詳細的操作說明

"間歇錄影（延時錄影）"（ 第31頁）

自動錄影

感應亮度變化而自動拍攝。

詳細的操作說明

"感應動態自動拍攝（自動錄影）"（ 第32頁）

x.v.Color

以「x.v.Color」錄影。

設定	說明
關	停用此功能。
開	啟動此功能。

顯示該項目

1 選擇影片模式。



2 觸碰 以顯示選單。



3 選擇“x.v.Color”並觸碰 。



風聲消除

消除風聲。

設定	說明
關	停用此功能。
開	啓動此功能。

顯示該項目

1 選擇影片模式。



2 觸碰  以顯示選單。



3 選擇“風聲消除”並觸碰 。



錄影選單 (相片)

您可以調整各種設定，例如亮度及白平衡，以配合拍攝對象或目的。您也可以更改影像品質及增益等設定。

設定	說明
手動設定	錄影設定能以手動方式調整， • 手動設定只會在以手動模式錄影時才出現。 "手動設定選單" (第87頁)
臉部優先 AE/AF	自動偵測臉部並調整亮度及焦距。 "臉部優先 AE/AF" (第83頁)
自拍	以此拍攝集體照。 "自拍定時" (第84頁)
快門模式	可以調整連拍設定。 "快門模式" (第85頁)
相片大小	為相片設定影像大小 (畫素數目)。 "相片大小" (第85頁)
相片畫質	設定影像畫質。 "相片畫質" (第86頁)
增光	在暗處拍攝時，讓拍攝主體自動變得更明亮。 "增光" (第86頁)
自動錄影	感應 LCD 螢幕紅格內的亮度變化而讓本裝置自動拍照。 "感應動態自動拍攝 (自動錄影)" (第32頁)

臉部優先 AE/AF

自動偵測臉部並調整亮度及焦距。

設定	說明
關	停用此功能。
開	啟動此功能。

顯示該項目

1 選擇相片模式。



2 觸碰  以顯示選單。



3 選擇 "臉部優先 AE/AF" 並觸碰 .



小心：

- "臉部優先 AE/AF" 設為 "開" 時，以下設定將會改變。
 - 如果 "場景選擇" 設為 "聚光燈"，將會切換為 "OFF"。
 - 如果 "聚焦" 設為 "手動"，將會切換為 "自動"。
 - 如果 "背光補償" 設為 "開"，將會切換為 "關"。
 - 如果 "測光區域" 設為 "定點"，將會切換為 "全螢幕"。
- 以下設定完成後，"臉部優先 AE/AF" 將會切換為 "關"。
 - "場景選擇" 設為 "聚光燈" 時
 - "聚焦" 設為 "手動" 時
 - 選擇 "輔助對焦" 時
 - "背光補償" 設為 "開" 時
 - "測光區域" 設為 "定點" 時

注：

- 如將 "自拍" 設為 "臉部對焦"，就不能啟動 "臉部優先 AE/AF"。
- 視乎情況而定，臉部可能無法偵測。

自拍定時

以此拍攝集體照。

設定	說明
關	停用自拍定時。
2 秒	按下快照按鈕，會在 2 秒鐘後開始拍攝。
10 秒	按下 SNAPSHOT 按鈕，會在 10 秒鐘後開始拍攝。 本設定適合用來拍攝集體照。
臉部對焦	<p>按下 SNAPSHOT 按鈕時偵測臉部。在偵測到攝影師臉部 3 秒後開始拍攝。</p> <p>(1) 偵測臉部。</p>  <p>(2) 偵測攝影師臉部。</p> <p>Photographer</p> 

顯示該項目

1 選擇相片模式。



2 觸碰 \odot 以顯示選單。



3 選擇“自拍”並觸碰 \odot 。



快門模式

可以調整連拍設定。

設定	說明
單張攝影	拍照。
連拍	按下快照按鈕，可連續拍攝相片。

注：

- 在連拍時，最多可以在 1 秒鐘內拍攝 3 張相片。
- 有些 microSD 記憶卡不支援連拍。
- 若重複使用此功能，連拍速度會變慢。

顯示該項目

1 選擇相片模式。



2 觸碰  以顯示選單。



3 選擇“快門模式”並觸碰 。



相片大小

為相片設定影像大小（畫素數目）。

設定	說明
1920X1080(2M)	以 16:9 的畫面比例，拍攝 1920X1080 尺寸的相片。
1440X1080(1.5M)	以 4:3 的畫面比例，拍攝 1440X1080 尺寸的相片。
640X480(0.3M)	以 4:3 的畫面比例，拍攝 640X480 尺寸的相片。

顯示該項目

1 選擇相片模式。



2 觸碰  以顯示選單。



3 選擇“相片大小”並觸碰 。



相片畫質

設定影像畫質。

設定	說明
精細	容許以高影像品質拍攝，但可拍的相片數目會減少。
標準	讓您以標準畫質拍攝。

顯示該項目

1 選擇相片模式。



2 觸碰 **MENU** 以顯示選單。



3 選擇“相片畫質”並觸碰 **OK**。



增光

在暗處拍攝時，讓拍攝主體自動變得更明亮。

設定	說明
關	停用此功能。
AGC	以電力照亮暗處的場景。

注：

- 影片可以分別調整獨立設定。

顯示該項目

1 選擇相片模式。



2 觸碰 **MENU** 以顯示選單。



3 選擇“增光”並觸碰 **OK**。



自動錄影

感應亮度變化而自動拍攝。

詳細的操作說明

"感應動態自動拍攝 (自動錄影)" (☞ 第 32 頁)

手動設定選單

錄影設定能以手動方式調整，

注：

- 手動設定只會在以手動模式錄影時才出現。

設定	說明
場景選擇	能配合拍攝情況選擇設定。 "場景選擇" (第24 頁)
聚焦	能以手動方式調整焦距。 "手動調整焦距" (第25 頁)
輔助對焦	已對焦的拍攝對象有彩色輪廓，使對焦更為準確。 "使用協助對焦" (第25 頁)
調整亮度	調整畫面的整體亮度。 "調整亮度" (第26 頁)
白平衡	根據光源來調整色彩。 "設定白平衡" (第27 頁)
背光補償	拍攝對象因背光而顯得陰暗時用來修正影像。 "設定背光補償" (第27 頁)
測光區域	讓您調整所需範圍的亮度。 "設定測光區域" (第28 頁)
特效	運用特效 (例如褐色或黑白) 進行錄影或拍照。 "錄影時運用效果" (第28 頁)
近拍	容許在使用望遠 (T) 端變焦時進行近拍。 "近拍" (第29 頁)

場景選擇

能配合拍攝情況選擇設定。
詳細的操作說明
"場景選擇" (第24 頁)

聚焦

能以自動或手動方式調整焦距。
詳細的操作說明
"手動調整焦距" (第25 頁)

輔助對焦

已對焦的拍攝對象有彩色輪廓，使對焦更為準確。
詳細的操作說明
"使用協助對焦" (第25 頁)

調整亮度

調整畫面的整體亮度。
詳細的操作說明
"調整亮度" (第26 頁)

白平衡

根據光源來調整色彩。
詳細的操作說明
"設定白平衡" (第27 頁)

背光補償

拍攝對象因背光而顯得陰暗時用來修正影像。
詳細的操作說明
"設定背光補償" (第27 頁)

測光區域

讓您調整所需範圍的亮度。
詳細的操作說明
"設定測光區域" (第28 頁)

特效

運用特效 (例如褐色或黑白) 進行錄影或拍照。
詳細的操作說明
"錄影時運用效果" (第28 頁)

近拍

容許在使用望遠 (T) 端變焦時進行近拍。
詳細的操作說明
"近拍" (第29 頁)

播放選單 (影片)

您可以刪除或搜尋特定的影片。

設定	說明
刪除	刪掉不必要的影片。 "刪除目前顯示的檔案" (☞ 第44 頁) "刪除選取的檔案" (☞ 第45 頁) "刪除所有檔案" (☞ 第46 頁)
相片標題	只要在清單內選擇一個錄影日期及標題畫面，就能建立播放清單。 "建立有標題的播放清單" (☞ 第57 頁)
搜尋	根據群組、錄影日期或事件來微調影片的索引畫面。 "群組搜尋" (☞ 第39 頁) "搜尋日期" (☞ 第39 頁) "搜尋事件" (☞ 第40 頁)
清單播放	播放您所建立的播放清單。 "播放播放清單" (☞ 第43 頁)
編輯清單	建立或編輯播放清單。 "為所拍影片建立播放清單" (☞ 第58 頁)
播放其他檔案	播放含有不完整管理資訊的影片。 "播放含有不完整管理資訊的影片" (☞ 第36 頁)
編輯	<ul style="list-style-type: none"> ● 複製 將檔案複製到另一媒體。 "複製所有檔案" (☞ 第65 頁) "複製選定檔案" (☞ 第66 頁) ● 移動 將檔案移到另一媒體。 "移動所有檔案" (☞ 第67 頁) "移動選定的檔案" (☞ 第68 頁) ● 保護/取消 保護檔案免被意外刪掉。 "保護目前顯示的檔案" (☞ 第47 頁) "保護選取的檔案" (☞ 第48 頁) "保護所有檔案" (☞ 第49 頁) "為所有檔案解除保護。" (☞ 第49 頁) ● 分割 將選取的影片切割為兩段影片。 "切割檔案" (☞ 第52 頁) ● 修剪 選擇影片中的所需部分，並當作新影片檔案儲存。 "擷取影片中的所需部分" (☞ 第54 頁) ● 變更主題登錄 更改已登錄的事件。 "變更目前顯示檔案的事件" (☞ 第50 頁) "變更所選檔案的事件" (☞ 第51 頁)
轉場漸變效果	在所錄影片的開始與結尾處加上效果。 "播放特效" (☞ 第37 頁)
螢幕顯示	設定播放時是否將圖示顯示於畫面上。 "螢幕顯示" (☞ 第90 頁)

刪除

刪掉不必要的影片。

詳細的操作說明

"刪除目前顯示的檔案" (☰ 第44 頁)

"刪除選取的檔案" (☰ 第45 頁)

"刪除所有檔案" (☰ 第46 頁)

相片標題

只要在清單內選擇一個錄影日期及標題畫面，就能建立播放清單。

詳細的操作說明

"建立有標題的播放清單" (☰ 第57 頁)

搜尋

根據群組、錄影日期或事件來微調影片的索引畫面。

詳細的操作說明

"群組搜尋" (☰ 第39 頁)

"搜尋日期" (☰ 第39 頁)

"搜尋事件" (☰ 第40 頁)

清單播放

播放您所建立的播放清單。

詳細的操作說明

"播放播放清單" (☰ 第43 頁)

編輯清單

將您喜愛的影片依次排列的清單，稱為播放清單。

建立播放清單，就能按照您想要的順序只播放您喜愛的影片。

就算影片已登錄於播放清單內，原有的影片檔案仍會保留下來。

詳細的操作說明

"為所拍影片建立播放清單" (☰ 第58 頁)

播放其他檔案

播放含有不完整管理資訊的影片。

詳細的操作說明

"播放含有不完整管理資訊的影片" (☰ 第36 頁)

編輯

您可以執行複製或保護影片等操作。

設定	說明
複製	將檔案複製到另一媒體。 "複製所有檔案" (☞ 第65 頁) "複製選定檔案" (☞ 第66 頁)
移動	將檔案移到另一媒體。 "移動所有檔案" (☞ 第67 頁) "移動選定的檔案" (☞ 第68 頁)
保護/取消	保護檔案免被意外刪掉。 "保護目前顯示的檔案" (☞ 第47 頁) "保護選取的檔案" (☞ 第48 頁) "保護所有檔案" (☞ 第49 頁) "為所有檔案解除保護。" (☞ 第49 頁)
分割	將選取的影片切割為兩段影片。 "切割檔案" (☞ 第52 頁)
修剪	選擇影片中的所需部分，並當作新影片檔案儲存。 "擷取影片中的所需部分" (☞ 第54 頁)
變更主題登錄	更改已登錄的事件。 "變更目前顯示檔案的事件" (☞ 第50 頁) "變更所選檔案的事件" (☞ 第51 頁)

複製

將檔案複製到另一媒體。

詳細的操作說明
"複製所有檔案" (☞ 第65 頁)
"複製選定檔案" (☞ 第66 頁)

移動

將檔案移到另一媒體。

詳細的操作說明
"移動所有檔案" (☞ 第67 頁)
"移動選定的檔案" (☞ 第68 頁)

保護/取消

保護檔案免被意外刪掉。

詳細的操作說明
"保護目前顯示的檔案" (☞ 第47 頁)
"保護選取的檔案" (☞ 第48 頁)
"保護所有檔案" (☞ 第49 頁)
"為所有檔案解除保護。" (☞ 第49 頁)

分割

將選取的影片切割為兩段影片。

詳細的操作說明
"切割檔案" (☞ 第52 頁)

修剪

選擇影片中的所需部分，並當作新影片檔案儲存。

詳細的操作說明
"擷取影片中的所需部分" (☞ 第54 頁)

變更主題登錄

更改已登錄的事件。

詳細的操作說明
"變更目前顯示檔案的事件" (☞ 第50 頁)
"變更所選檔案的事件" (☞ 第51 頁)

轉場/漸變效果

在所錄影片的開始與結尾處加上效果。

詳細的操作說明
"播放特效" (☞ 第37 頁)

螢幕顯示

設定播放時是否將圖示顯示於畫面上。

設定	說明
關	沒有任何顯示。
顯示全部	全部顯示。
只顯示日期	只顯示日期。

顯示該項目

1 選擇播放模式。

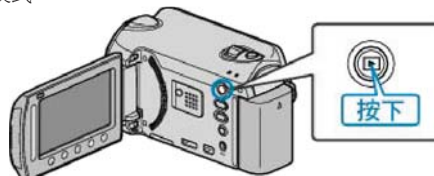

2 選擇影片模式。



3 觸碰 \odot 以顯示選單。



4 選擇“螢幕顯示”並觸碰 \odot 。



播放選單（相片）

您可以刪除或搜尋特定的相片。

設定	說明
刪除	刪除不必要的相片。 "刪除目前顯示的檔案" (☞ 第44 頁) "刪除選取的檔案" (☞ 第45 頁) "刪除所有檔案" (☞ 第46 頁)
搜尋日期	您可以根據錄影日期搜尋及播放相片。 "搜尋日期" (☞ 第39 頁)
編輯	<ul style="list-style-type: none"> 複製 將檔案複製到另一媒體。 "複製所有檔案" (☞ 第65 頁) "複製選定檔案" (☞ 第66 頁) 移動 將檔案移到另一媒體。 "移動所有檔案" (☞ 第67 頁) "移動選定的檔案" (☞ 第68 頁) 保護/取消 保護檔案免被意外刪掉。 "保護目前顯示的檔案" (☞ 第47 頁) "保護選取的檔案" (☞ 第48 頁) "保護所有檔案" (☞ 第49 頁) "為所有檔案解除保護。" (☞ 第49 頁)
幻燈片效果	幻燈片播放時，可以在相片轉換時加入效果。 "幻燈片效果" (☞ 第92 頁)
螢幕顯示	設定播放時是否將圖示顯示於畫面上。 "螢幕顯示" (☞ 第92 頁)

刪除

刪除不必要的相片。

詳細的操作說明

"刪除目前顯示的檔案" (☞ 第44 頁)

"刪除選取的檔案" (☞ 第45 頁)

"刪除所有檔案" (☞ 第46 頁)

搜尋日期

您可以根據錄影日期搜尋及播放相片。

詳細的操作說明

"搜尋日期" (☞ 第39 頁)

編輯

您可以執行複製或保護相片等操作。

設定	說明
複製	將檔案複製到另一媒體。 "複製所有檔案" (☞ 第65 頁) "複製選定檔案" (☞ 第66 頁)
移動	將檔案移到另一媒體。 "移動所有檔案" (☞ 第67 頁) "移動選定的檔案" (☞ 第68 頁)
保護/取消	保護檔案免被意外刪掉。 "保護目前顯示的檔案" (☞ 第47 頁) "保護選取的檔案" (☞ 第48 頁) "保護所有檔案" (☞ 第49 頁) "為所有檔案解除保護。" (☞ 第49 頁)

複製

將檔案複製到另一媒體。

詳細的操作說明

"複製所有檔案" (☞ 第65 頁)

"複製選定檔案" (☞ 第66 頁)

保護/取消

保護檔案免被意外刪掉。

詳細的操作說明

"保護目前顯示的檔案" (☞ 第47 頁)

"保護選取的檔案" (☞ 第48 頁)

"保護所有檔案" (☞ 第49 頁)

"為所有檔案解除保護。" (☞ 第49 頁)

移動

將檔案移到另一媒體。

詳細的操作說明

"移動所有檔案" (☞ 第67 頁)

"移動選定的檔案" (☞ 第68 頁)

幻燈片效果

幻燈片播放時，可以在相片轉換時加入效果。

設定	說明
滑動效果	以從右至左滑入的方式切換畫面。
百葉窗效果	以分割成直條的方式切換畫面。
棋盤效果	以變為格子圖案的方式切換畫面。
隨意效果	在“滑動效果”、“百葉窗效果”及“棋盤效果”中隨意使用一種效果來切換畫面。

顯示該項目

1 選擇播放模式。



2 選擇相片模式。



3 觸碰 \odot 以顯示選單。



4 選擇“幻燈片效果”並觸碰 \odot 。



螢幕顯示

設定播放時是否將圖示顯示於畫面上。

設定	說明
關	沒有任何顯示。
顯示全部	全部顯示。
只顯示日期	只顯示日期。

顯示該項目

1 選擇播放模式。



2 選擇相片模式。



3 觸碰 \odot 以顯示選單。



4 選擇“螢幕顯示”並觸碰 \odot 。



畫面設定選單

您可以調整各種畫面設定，例如 LCD 螢幕的亮度等。

設定	說明
LANGUAGE	螢幕顯示語言可以變更。 "LANGUAGE" (☞ 第93 頁)
日期顯示樣式	設定年、月、日、時的順序及時間顯示格式 (24 小時/12 小時)。 "日期顯示樣式" (☞ 第93 頁)
顯示器亮度	設定 LCD 螢幕的亮度。 "顯示器亮度" (☞ 第94 頁)
顯示器背光	設定螢幕的背光亮度。 "顯示器背光" (☞ 第95 頁)
輔助聚焦色彩	設定在使用協助對焦時用來顯示已對焦主體輪廓的顏色。 "輔助聚焦色彩" (☞ 第95 頁)

LANGUAGE

螢幕顯示語言可以變更。

1 觸碰  以顯示選單。



2 選擇“顯示設定”並觸碰 .



3 選擇“LANGUAGE”並觸碰 .



4 選擇所需語言，然後選擇 .



日期顯示樣式

設定年、月、日、時的順序及時間顯示格式 (24 小時/12 小時)。

1 觸碰  以顯示選單。



2 選擇“顯示設定”並觸碰 .



3 選擇“日期顯示樣式”並觸碰 .



4 設定日期及時間的顯示樣式。



- 日期顯示可在“年·月·日”、“月·日·年”及“日·月·年”中任選一種格式。
- 時間顯示可在“12h”及“24h”中任選一種格式。
- 觸碰操作按鈕“←”/“→”使游標移動。
- 設定後，觸碰 .

時鐘設定樣式

本裝置的時鐘設定樣式視乎型號而定。



- 「年、月、日、時」的順序會根據日期顯示樣式而出現變化。

顯示器亮度

設定 LCD 螢幕的亮度。

1 觸碰 以顯示選單。



2 選擇“顯示設定”並觸碰 .



3 選擇“顯示器亮度”並觸碰 .



4 調整螢幕的亮度。



- 向上滑提高亮度。
- 向下滑減低亮度。
- 設定後，觸碰 .

顯示器背光

設定螢幕的背光亮度。

設定	說明
較亮	無論周遭光線為何，皆開啓螢幕的背光。
標準	使用此選項可節省電池電力。
自動	在戶外使用時自動將亮度設為“較亮”，在戶內時設為“標準”。

顯示該項目

1 觸碰  以顯示選單。



2 選擇“顯示設定”並觸碰 。



3 選擇“顯示器背光”並觸碰 。



輔助聚焦色彩

設定在使用協助對焦時用來顯示已對焦主體輪廓的顏色。

設定	說明
紅	為已對焦的拍攝對象加上紅色輪廓。
綠	為已對焦的拍攝對象加上綠色輪廓。
藍	為已對焦的拍攝對象加上藍色輪廓。

顯示該項目

1 觸碰  以顯示選單。



2 選擇“顯示設定”並觸碰 。



3 選擇“輔助聚焦色彩”並觸碰 。



時間調整

在外國使用本裝置時重設目前時間或設為當地時間。

設定	說明
時間設定	重設目前時間或更改設定。 "重設時鐘" (☞ 第 14 頁)
地區設定	只要選擇目的地，在外國使用本裝置時便可設為當地時間。 "在旅行時設定為當地時間" (☞ 第 16 頁)
設定為日光 節約時間	設定旅遊目的地是否採用日光節約時間。 "設定日光節約時間" (☞ 第 17 頁)

注：

- 日光節約時間是在夏季特定期限內將時鐘加快 1 小時的制度，主要用於西方國家。

更改設定

1 觸碰  以顯示選單。



2 選擇 "時間調整" 並觸碰 .



基本設定選單

您可以調整各種攝影機設定，例如操作聲音等。

設定	說明
演示模式	摘要說明本裝置的特殊功能。 "演示模式" (第98頁)
自動關閉電源	使用此設定，可以避免忘記關閉電源。 "自動關閉電源" (第98頁)
操作聲音	開啓或關閉操作聲音。 "操作聲音" (第99頁)
錄影鍵	在 LCD 螢幕上顯示 REC 按鈕，當作 START/STOP 按鈕使用。 "錄影鍵" (第99頁)
快速重新啓動	關閉 LCD 螢幕後的 5 分鐘內，將耗電量減至錄影時所用的 1/3。 "快速重新啓動" (第100頁)
落下檢知器	本裝置掉落時避免硬碟受損。 "落下檢知器" (第100頁)
更新	將本裝置的功能更新至最新版本。 "更新" (第101頁)
出廠預設值	將所有設定回復為預設值。 "出廠預設值" (第101頁)

演示模式

開始播放介紹本裝置功能的示範模式。

設定	說明
關	停用此功能。
開	播放本裝置特殊功能的示範。

顯示示範模式

- ① 拆下電池組及 SD 記憶卡。
- ② 將 AC 交流電電源供應器接在本裝置上。
- ③ 打開 LCD 螢幕，並啟動電源。
 - 3 分鐘後就會開始播放示範。
 - 若要停止播放，請觸碰 **OK**。

注：

- 在播放模式中不能使用這個模式。

顯示該項目

- 1 觸碰 **OK** 以顯示選單。



- 2 選擇“基本設定”並觸碰 **OK**。



- 3 選擇“演示模式”並觸碰 **OK**。



自動關閉電源

使用此設定，可以避免忘記關閉電源。

設定	說明
關	就算本裝置在 5 分鐘內沒有任何操作，也不會關閉電源。
開	如本裝置在 5 分鐘內沒有任何操作，就會自動關閉電源。

注：

- 使用電池時，如本裝置在 5 分鐘內沒有任何操作，就會自動關閉電源。
- 使用 AC 交流電電源供應器時，本裝置會進入備用狀態。

顯示該項目

- 1 觸碰 **OK** 以顯示選單。



- 2 選擇“基本設定”並觸碰 **OK**。



- 3 選擇“自動關閉電源”並觸碰 **OK**。



操作聲音

開啓或關閉操作聲音。

設定	說明
關	關閉操作聲音。
開	開啓操作聲音。

顯示該項目

1 觸碰  以顯示選單。



2 選擇“基本設定”並觸碰 。



3 選擇“操作聲音”並觸碰 。



錄影鍵

在 LCD 螢幕上顯示「錄影」按鈕，當作開始/停止按鈕使用。

設定	說明
關	不顯示。
開	在 LCD 螢幕上顯示 REC 按鈕。

顯示該項目

1 觸碰  以顯示選單。



2 選擇“基本設定”並觸碰 。



3 選擇“錄影鍵”並觸碰 。



快速重新啓動

讓您在打開 LCD 螢幕時可以立即執行錄影。

設定	說明
關	停用此功能。
開	在 5 分鐘內再次打開 LCD 螢幕時，能讓電源快速啓動。

顯示該項目

1 觸碰  以顯示選單。



2 選擇“基本設定”並觸碰 。



3 選擇“快速重新啓動”並觸碰 。



- 關閉 LCD 螢幕後的 5 分鐘內，將耗電量減至錄影時所用的 1/3。

落下檢知器

本裝置掉落時避免硬碟受損。

設定	說明
關	停用此功能。
開	偵測到本裝置掉落時，會自動將電源關掉。

小心：

- 本功能不保證能夠完全保護硬碟。

顯示該項目

1 觸碰  以顯示選單。



2 選擇“基本設定”並觸碰 。



3 選擇“落下檢知器”並觸碰 。



更新

將本裝置的功能更新至最新版本。

1 觸碰  以顯示選單。



2 選擇“基本設定”並觸碰 。



3 選擇“更新”並觸碰 。



4 選擇“是”並觸碰 。



5 選擇“是”並觸碰 。



6 選擇“是”並觸碰 。



• 更新後，請觸碰 。

小心：

- 請事先為電池組充電。
- 請連接 AC 交流電電源供應器，因為更新韌體可能要花一段時間。
- 如果韌體更新失敗，本裝置的操作可能無法再使用。請小心處理，並於更新前將電池組及 AC 交流電電源供應器安裝妥當。

注：

- 請到我們的網站了解是否有可更新的韌體。

出廠預設值

將所有設定回復為預設值。

1 觸碰  以顯示選單。



2 選擇“基本設定”並觸碰 。



3 選擇“出廠預設值”並觸碰 。



4 選擇“是”並觸碰 。



• 將所有設定回復為預設值。

連接設定選單

您可以調整各種連接至電視機或 DVD 錄影機時所用的設定。

設定	說明
顯示於 TV 上	在電視畫面上顯示圖示及日期/時間。 "顯示於 TV 上" (☞ 第102 頁)
影像輸出	根據相接的電視機進行畫面比例設定 (16:9 或 4:3)。 "影像輸出" (☞ 第102 頁)
色差輸出	設定從 COMPONENT 接頭輸出影片的鮮明度。 "色差輸出" (☞ 第103 頁)
HDMI 輸出	設定從 HDMI 迷你接頭輸出影片的鮮明度。 "HDMI 輸出" (☞ 第103 頁)
HDMI 控制	使用 HDMI 迷你接頭將本裝置連接至電視時，設定開啓/關閉連動操作。 "HDMI 控制" (☞ 第104 頁)

顯示於 TV 上

在電視畫面上顯示圖示及日期/時間。

設定	說明
關	不在電視上顯示圖示及日期/時間。
開	在電視上顯示圖示及日期/時間。

顯示該項目

1 觸碰  以顯示選單。



2 選擇“連接設定”並觸碰 。



3 選擇“顯示於 TV 上”並觸碰 。



影像輸出

根據相接的電視機進行畫面比例設定 (16:9 或 4:3)。

設定	說明
16:9	與寬屏幕電視機 (16:9) 連接時使用本選項。
4:3	與傳統電視機 (4:3) 連接時使用本選項。

顯示該項目

1 觸碰  以顯示選單。



2 選擇“連接設定”並觸碰 。



3 選擇“影像輸出”並觸碰 。



色差輸出

設定從 COMPONENT 接頭輸出影片的鮮明度。

設定	說明
480i	以 480i 格式輸出。
1080i	以 1080i 格式輸出。

顯示該項目

1 觸碰  以顯示選單。



2 選擇“連接設定”並觸碰 。



3 選擇“色差輸出”並觸碰 。



HDMI 輸出

設定從 HDMI 迷你接頭輸出影片的鮮明度。

設定	說明
自動 1	通常建議選擇“自動 1”。
自動 2	在“自動 1”中視訊輸出不正確時使用本選項。
480p	在“自動 2”中視訊輸出不正確時使用本選項。

注：

- 如本裝置在播放模式中與相容 1080p 的電視機連接，「1080P」會顯示於 LCD 螢幕。

顯示該項目

1 觸碰  以顯示選單。



2 選擇“連接設定”並觸碰 。



3 選擇“HDMI 輸出”並觸碰 。



HDMI 控制

使用 HDMI 迷你接頭將本裝置連接至電視時，設定開啓／關閉連動操作。

設定	說明
關	關閉連動操作。
開	開啓連動操作。

顯示該項目

1 觸碰  以顯示選單。



2 選擇“連接設定”並觸碰 。



3 選擇“HDMI 控制”並觸碰 。



媒體設定選單

您可以為記錄媒體執行多種設定。

設定	說明
影片的記錄媒體	設定影片的記錄/播放媒體。 "影片的記錄媒體" (☞ 第105 頁)
相片的記錄媒體	設定相片的記錄/播放媒體。 "相片的記錄媒體" (☞ 第105 頁)
格式化 HDD	刪除硬碟上的所有檔案。 "格式化 HDD" (☞ 第106 頁)
格式化 SD 記憶卡	刪除硬碟上的所有檔案。 "格式化 SD 記憶卡" (☞ 第106 頁)
刪除 HDD 上的資料	廢棄本裝置或移交給別人時，請執行本程序。 "刪除 HDD 上的資料" (☞ 第107 頁)

影片的記錄媒體

設定影片的記錄/播放媒體。

設定	說明
HDD	將影片記錄於本裝置的硬碟。
SD	將影片記錄於 microSD 記憶卡。

相片的記錄媒體

設定相片的記錄/播放媒體。

設定	說明
HDD	將相片記錄於本裝置的硬碟。
SD	將相片記錄於 microSD 記憶卡。

顯示該項目

1 觸碰  以顯示選單。



2 選擇“媒體設定”並觸碰 。



3 選擇“影片的記錄媒體”並觸碰 。



顯示該項目

1 觸碰  以顯示選單。



2 選擇“媒體設定”並觸碰 。



3 選擇“相片的記錄媒體”並觸碰 。



格式化 HDD

刪除硬碟上的所有檔案。

設定	說明
檔案	刪除硬碟上的所有檔案。
檔案+管理編號	刪除硬碟上的所有檔案，並將資料夾及檔案編號重設為「1」。

小心：

- 格式化時，硬碟上的所有數據會被刪掉。執行格式化之前，要先將硬碟上的所有檔案複製到 PC。
- 記得為電池組充滿電或連接 AC 交流電電源供應器，因為格式化過程可能需要一段時間才能完成。

顯示該項目

1 觸碰  以顯示選單。



2 選擇“媒體設定”並觸碰 .



3 選擇“格式化 HDD”並觸碰 .



4 選擇設定並觸碰 .



5 選擇“是”並觸碰 .



- 格式化之後，觸碰 .

格式化 SD 記憶卡

刪除硬碟上的所有檔案。

設定	說明
檔案	刪除硬碟上的所有檔案。
檔案+管理編號	刪除 microSD 記憶卡上的所有檔案，並將資料夾及檔案編號重設為「1」。

小心：

- 如沒有插入 microSD 記憶卡，就無法作此選擇。
- 格式化時，內置記憶上的所有數據會被刪掉。執行格式化之前，要先將卡上的所有檔案複製到 PC。
- 記得為電池組充滿電或連接 AC 交流電電源供應器，因為格式化過程可能需要一段時間才能完成。
- 使用前請以本裝置將新購買的 microSD 記憶卡格式化。

顯示該項目

1 觸碰  以顯示選單。



2 選擇“媒體設定”並觸碰 .



3 選擇“格式化 SD 記憶卡”並觸碰 .



4 選擇設定並觸碰 .



5 選擇“是”並觸碰 .



- 格式化之後，觸碰 .

刪除 HDD 上的資料

廢棄本裝置或移交給別人時，請執行本程序。

1 觸碰  以顯示選單。



2 選擇“媒體設定”並觸碰 。



3 選擇“刪除 HDD 上的資料”並觸碰 。



4 選擇“是”並觸碰 。



• 刪除資料後，觸碰 。

小心：_____

• 請連接 AC 交流電電源供應器，因為刪除資料可能要花一段時間。

注：_____

• 重複該過程，使資料修復變得較困難。

前面

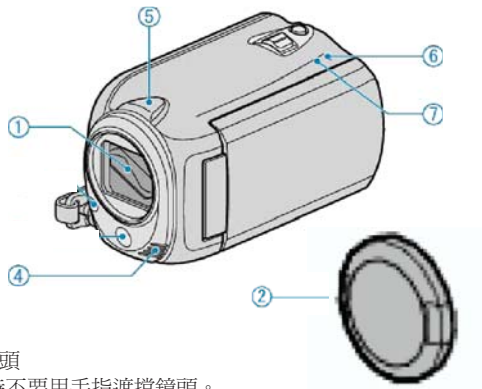

1 鏡頭

- 不要觸摸鏡頭
- 拍攝影片時不要用手指遮擋鏡頭。

2 鏡頭蓋

- 避免觸摸鏡頭

4 立體聲麥克風

- 拍攝影片時不要用手指遮擋麥克風。

5 攝影機感應器

- 拍攝影片時不要用手指遮擋感應器。

6 POWER/CHARGE 指示燈

- 亮起：電源「開啓」
- 閃爍：正在充電
- 熄滅：充電完成

7 ACCESS 指示燈

- 指示燈亮起或閃爍時，表示正在拍攝或播放。
- 請勿拆下電池組、AC 交流電電源供應器或 microSD 記憶卡。

後面

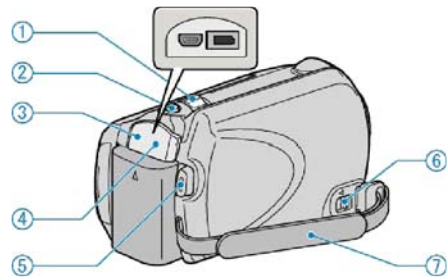

1 變焦／音量控制桿

- 拍攝時：調整拍攝範圍。
- 播放時（索引畫面）：改變要顯示的影像數目。
- 播放影片時：調整音量。

2 SNAPSHOT（拍照）按鈕

- 拍照。

3 USB 端子

- 以 USB 訊號線連接至 PC。

4 DC 端子

- 連接至 AC 交流電電源供應器，為電池充電。

5 START/STOP（錄影）按鈕

- 開始/停止錄影。

6 握帶釋放桿

- 讓您拆下握帶，當作腕帶使用。

7 握帶

- 將手穿過握帶，方便拿穩本裝置。

"手持本裝置" (第 15 頁)

底部

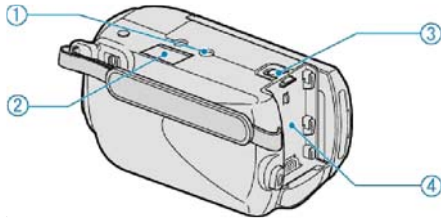

1 三腳架安裝座

"安裝三腳架" (☞ 第15 頁)

2 microSD 記憶卡插槽

- 插入可另行選購的 microSD 記憶卡。
- "插入 microSD 記憶卡" (☞ 第 12 頁)

3 電池釋放桿

"將電池組充電" (☞ 第 11 頁)

4 電池安裝位置

"將電池組充電" (☞ 第 10 頁)

內部

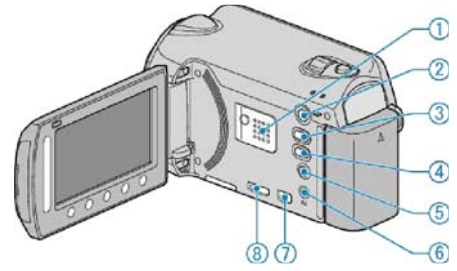

1 喇叭

- 播放影片時輸出音訊。

2 (播放) 按鈕

- 在錄影與播放模式之間切換。

3 (影片／相片) 按鈕

- 在影片與相片之間切換。

4 UPLOAD/EXPORT (上載／輸出至 iTunes) 按鈕

- 錄影：以 YouTube™ 或 iTunes 格式拍攝影片。
- 播放：將影片轉換為 YouTube™ 或 iTunes 格式。

5 (電源／資訊) 按鈕

- 錄影：顯示剩餘時間 (只適用於影片) 及電池剩餘電量。
- 播放：顯示錄影日期等檔案資訊。
- LCD 螢幕打開時，按住便可開／關電源。

6 AV 端子

- 與電視機連接。

7 色差端子

- 與電視機連接。

8 HDMI 端子

- 與 HDMI 電視機連接。

LCD 螢幕

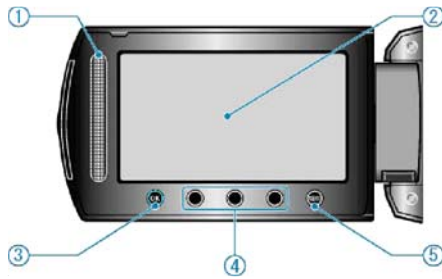

1 滑鈕

LASER TOUCH OPERATION

- 在選單或索引畫面中選擇項目或影像。
- "使用操作按鈕" (第 14 頁)

2 LCD 螢幕

- 打開及關閉螢幕，可以開／關電源。
- 轉動螢幕，能讓您拍攝自拍照。

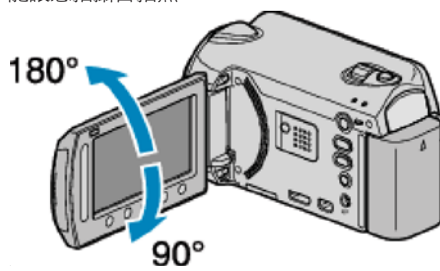

3 OK 按鈕

- 確認所選的項目或影像。

4 操作按鈕

- 操作按鈕的功能可以顯示於畫面。

5 MENU 按鈕

- 顯示設定選單。

小心：

- 不要用力按表面或使之受到強力撞擊。
這樣做可能令畫面受損或破掉。

常用的錄影標記

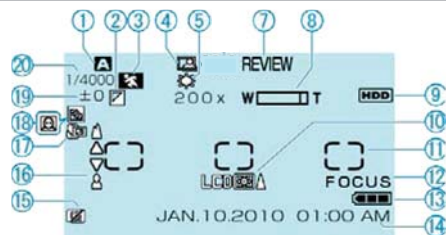

1 錄影模式

"以自動模式拍攝影片" (☞ 第18頁)

"手動錄影" (☞ 第23頁)

2 特效

"特效" (☞ 第87頁)

3 場景選擇

"場景選擇" (☞ 第87頁)

4 自動拍攝

"感應動態自動拍攝(自動錄影)" (☞ 第32頁)

5 白平衡

"白平衡" (☞ 第87頁)

7 快速瀏覽

"以自動模式拍攝影片" (☞ 第18頁)

"以自動模式拍照" (☞ 第21頁)

8 變焦

"變焦" (☞ 第80頁)

9 媒體

"影片的記錄媒體" (☞ 第105頁)

"相片的記錄媒體" (☞ 第105頁)

10 螢幕背光

"顯示器背光" (☞ 第95頁)

11 測光區域“定點”

"測光區域" (☞ 第87頁)

12 協助對焦

"輔助對焦" (☞ 第87頁)

13 電池標記

"剩餘的錄影時間/電池電量" (☞ 第33頁)

14 日期/時間

"時鐘設定" (☞ 第13頁)

15 掉落偵測

"落下檢知器" (☞ 第100頁)

16 對焦

"聚焦" (☞ 第87頁)

17 望遠特寫

"近拍" (☞ 第87頁)

18 背光補償

"背光補償" (☞ 第87頁)

● : 臉部優先 AE/AF

"臉部優先 AE/AF" (☞ 第79頁)

19 亮度

"調整亮度" (☞ 第87頁)

錄影

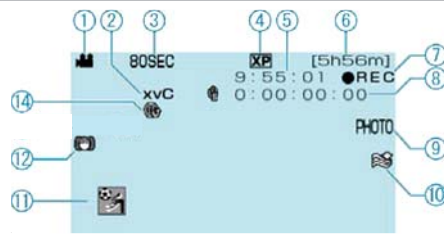

1 影片模式

" (影片/相片) 按鈕" (☞ 第109頁)

2 x.v.Color

"x.v.Color" (☞ 第81頁)

3 縮時錄影

"間歇錄影(延時錄影)" (☞ 第31頁)

4 影片品質

"影片畫質" (☞ 第80頁)

5 場景計時器

6 剩餘錄影時間

"以自動模式拍攝影片" (☞ 第18頁)

7 正在錄影

"以自動模式拍攝影片" (☞ 第18頁)

8 縮時錄影計時器

9 拍照

"錄影時拍照" (☞ 第20頁)

10 風切

"風聲消除" (☞ 第82頁)

11 事件錄影

"錄影前將檔案登錄為事件" (☞ 第29頁)

12 數位影像穩定器

"減少手震" (☞ 第20頁)

14 上載錄影

"以 YouTube™ 格式拍攝影片" (☞ 第30頁)

拍照

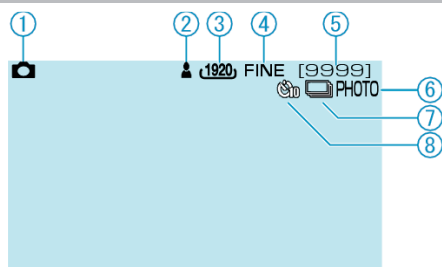

1 相片模式

" (影片/相片) 按鈕" (第109 頁)

2 對焦

"以自動模式拍照" (第21 頁)

3 影像大小

"相片大小" (第85 頁)

4 影像畫質

"相片畫質" (第86 頁)

5 剩餘可拍攝數目

"以自動模式拍照" (第21 頁)

6 正在錄影

7 連拍

"快門模式" (第85 頁)

8 自拍定時

"自拍定時" (第84 頁)

播放影片

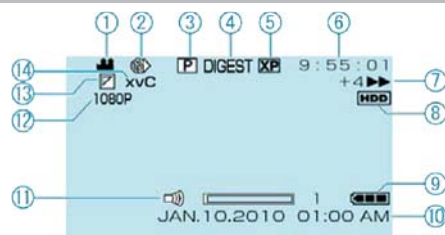

1 影片模式

" (影片/相片) 按鈕" (第109 頁)

2 縮時錄影

"延時錄影" (第81 頁)

3 清單播放

"清單播放" (第88 頁)

4 摘要播放

"快速檢查影片內容" (第36 頁)

5 影片品質

"影片畫質" (第80 頁)

6 場景計時器

7 操作標記

• 左方數字代表前進/倒帶搜尋的速度。

"播放影片" (第35 頁)

8 媒體

"影片的記錄媒體" (第105 頁)

9 電池標記

"剩餘的錄影時間/電池電量" (第33 頁)

10 日期/時間

11 喇叭音量調整

12 以 1080p 輸出

"HDMI 輸出" (第103 頁)

13 抹除/淡出

"播放特效" (第37 頁)

14 x.v.Color

"x.v.Color" (第81 頁)

播放相片



1 相片模式

"影片/相片" 按鈕 (☞ 第109 頁)

2 資料夾編號

3 檔案編號

4 操作標記

"播放相片" (☞ 第38 頁)

5 媒體

"相片的記錄媒體" (☞ 第105 頁)

6 電池標記

"剩餘的錄影時間/電池電量" (☞ 第33 頁)

7 日期/時間

"時鐘設定" (☞ 第 13 頁)

8 以 1080p 輸出

"HDMI 輸出" (☞ 第103 頁)

電池組

使用電池組時無法啟動電源。

重新為電池組充電。

"將電池組充電" (☞ 第 10 頁)

如果本裝置的端子或電池組髒了，請用棉花棒或類似物品抹乾淨。

如果您使用 JVC 以外的電池組，將無法保證安全性與效能。請務必使用 JVC 電池組。

充電後使用時間卻很短。

電池組經過多次充電就會劣化。到時請更換電池組。

"可以選購的附件" (☞ 第 17 頁)

無法為電池組充電。

電池組已充滿電時，指示燈就不會閃爍。

如果本裝置的端子或電池組髒了，請用棉花棒或類似物品抹乾淨。

使用非原廠電池組，可能令本裝置受損。請務必使用原廠電池組。

顯示的電池剩餘電量不正確。

連接 AC 交流電電源供應器時，沒有顯示電池剩餘電量。

如果本裝置在高溫或低溫中長時間使用，或者電池組重複充電，則剩餘的電量可能會顯示錯誤。

錄影

無法錄影／拍攝快照。

檢查 START/STOP 開關。

"後面" (☞ 第 108 頁)

用  按鈕設定為錄影模式。

"內部" (☞ 第 109 頁)

檢查  /  模式。

錄影自動停止。

根據規格，錄影會自動停止，因為不能連續錄影 12 小時或以上。(可能要等一會才能再次錄影。)

請關閉電源，然後稍待一會再度錄影。(為了保護電路，本裝置會在高溫時自動停止。)

插入 microSD 記憶卡(商店有售)，並將媒體設定中的“影片的記錄媒體”及“相片的記錄媒體”設為“SD”。(硬碟可能正在故障。)

影像穩定器無法作用。

拍攝相片時，影像穩定器不會起作用。

相片的連拍速度變慢。

若重複使用此功能，連拍速度會變慢。

視 microSD 記憶卡或某些拍攝狀況之不同，連拍速度可能會變慢。

不會自動調整焦距。

如果您在陰暗地點拍攝或拍攝無明暗對比的物體，請以手動方式調整焦距。

"手動調整焦距" (☞ 第 25 頁)

以拭鏡布擦拭鏡頭。

在手動錄影選單中取消手動對焦。

"手動調整焦距" (☞ 第 25 頁)

使用協助對焦功能，執行較精確的焦距調整。

"輔助對焦" (☞ 第 87 頁)

數位變焦無法作用。

在拍照模式下無法使用數位變焦。

縮時錄影中不能使用變焦操作。(拍照功能不能與影像穩定器並用。)

若要使用數位變焦，請在選單中將“變焦”設為“80 倍”或“200 倍”。

"變焦" (☞ 第 80 頁)

所錄影像出現直條。

這類現象在拍攝被強光照亮的對象時發生。此非故障情形。

記錄快速動作或亮度會明顯變化的場景時，會出現馬賽克類型 (Mosaic-type) 的雜訊。

拍攝時請將“影片畫質”設為“UXP”或“XP”。

記憶卡

無法插入 microSD 記憶卡。

記得不要將記憶卡插錯方向。
"插入 microSD 記憶卡" (第 12 頁)

無法複製到 microSD 記憶卡。

若要錄影至記憶卡，必須執行媒體設定。
"影片的記錄媒體" (第 105 頁)
若要在本裝置上使用曾用於其他裝置的記憶卡，必須以媒體設定的“格式化 SD 記憶卡”將記憶卡格式化（初始化）。
"格式化 SD 記憶卡" (第 106 頁)

播放

聲音或影片中斷。

有時播放會在兩個場景之間的連接處中斷。此非故障情形。

找不到所錄檔案。

取消群組顯示與日期搜尋功能。
"搜尋特定的影片／相片" (第 39 頁)
在“影片的記錄媒體”或“相片的記錄媒體”中變更設定。（存於其他媒體的檔案不會顯示出來。）
"影片的記錄媒體" (第 105 頁)
選擇“播放其他檔案”，然後搜尋索引畫面上的影片。（此可播放含損壞管理資訊的影片檔。）
"播放含有不完整管理資訊的影片" (第 36 頁)

沒有顯示日期／時間。

在選單中設定“螢幕顯示”。
"螢幕顯示" (第 90 頁)
在選單中將“顯示於 TV 上”設為“開”。
"顯示於 TV 上" (第 102 頁)

電視機無法正常顯示影像。

將連接線拔下，再重新連接。
關閉並重新啟動本裝置。

電視機影像直向投影。

將連接設定選單中的“影像輸出”設為“4:3”。
"影像輸出" (第 102 頁)
按情況調節電視機畫面。

無法刪除檔案。

受保護的檔案無法刪除。請先消除保護，然後再刪除檔案。
"保護檔案" (第 47 頁)

編輯／複製

無法複製至 Blu-ray 錄影機。

以 USB 訊號線將本裝置連接至 Blu-ray 錄影機，也不能錄製影片。請用隨附的 AV 訊號線連接及複製。

"將檔案複製到 DVD 或 VCR 錄影機中" (☞ 第69 頁)

PC

無法複製檔案至 PC 硬碟。

好好連接 USB 訊號線。

"為所有檔案備份" (☞ 第71 頁)

如果沒有安裝隨附軟體 Everio MediaBrowser，某些功能可能無法正常運作。

"安裝隨附軟體" (☞ 第70 頁)

為檔案備份之前，請先確定 PC 硬碟 (HDD) 上有足夠的剩餘空間。
隨本機附上的軟體，不能用來將相片錄製到光碟上。

無法以 PC 複製檔案至 DVD。

錄製於光碟時，所用的 PC 上必須裝有具錄製功能的 DVD 光碟機。

我用的是 Mac 電腦。

用以下方法將檔案複製到 Mac 電腦。

"使用 Mac 電腦" (☞ 第76 頁)

無法上傳該檔案至 YouTube™。

檢查您是否已建立 YouTube™ 帳戶。(您需要使用 YouTube™ 帳戶來上傳檔案至 YouTube™。)

上傳錄影最多只能執行 10 分鐘，這是 YouTube™ 規定的時間限制。

本裝置不能將影片轉換至上傳檔案格式。

請參照隨附軟體 Everio MediaBrowser 的說明檔案中 "Click for Latest Product Info" 的 "Q&A"、"Latest Information"、"Download Information" 等內容。

無法匯出該檔案至 iTunes。

請參照隨附軟體 Everio MediaBrowser 的說明檔案中 "Click for Latest Product Info" 的 "Q&A"、"Latest Information"、"Download Information" 等內容。

畫面／影像

很難看清楚 LCD 螢幕顯示。

如果在光亮的場所如直射的日光下，LCD 螢幕可能難以看清楚。

LCD 螢幕上出現一道或一團強光。

請變更本裝置的方向，以免強光跑入。（當本裝置附近有強烈光源時，可能出現一道或一團強光，這種現象並非故障所致。）

被攝對象太過陰暗。

背景光亮而拍攝對象陰暗時，請用背光補償。

"設定背光補償" (☞ 第27 頁)

使用選單中的“增光”。

"增光" (☞ 第81 頁)

使用手動設定選單中“場景選擇”的“全彩夜視”。

"場景選擇" (☞ 第24 頁)

將手動設定選單中的“調整亮度”設為「+」的一端。

"調整亮度" (☞ 第26 頁)

被攝對象太過明亮。

若已使用背光補償功能，請將背光補償設為關閉。

"設定背光補償" (☞ 第27 頁)

使用手動設定選單中“場景選擇”的“聚光燈”。

"場景選擇" (☞ 第24 頁)

將手動設定選單中的“調整亮度”設為「-」的一端。

"調整亮度" (☞ 第26 頁)

色彩不正常。(太藍、太紅等)

將手動設定選單中的“白平衡”設為“手動”。根據光源在“晴天”/“陰天”/“氙燈”中選擇其中一項。選擇“手動白平衡”並按情況調整。

"設定白平衡" (☞ 第27 頁)

如在錄影時將“x.v.Color”設定為“開”，請將電視機上的 x.v.Color 設為啓用。

"x.v.Color" (☞ 第81 頁)

此時請將“特效”設定為“關”。

"特效" (☞ 第87 頁)

其他問題

滑鈕及操作按鈕不能運作。

用手指觸碰畫面周圍的滑鈕及按鈕。

如用指甲或戴手套觸碰，滑鈕及按鈕將不會運作。

畫面上的顯示，就算觸碰也不會有作用。

在影片模式和相片模式之間切換時，或開啓或關閉電源時，本裝置反應遲緩。

建議將所有影片及相片複製到您的電腦上，然後清除本裝置中的檔案。（如果本裝置記錄了許多檔案，就要花費一段時間來回應。）

影像呈粒狀。

使用數位對焦時，由於以數位方式放大，影像會變得粗糙。

本裝置發熱。

此非故障情形。（長期使用後，本裝置可能變暖。）

連接 HDMI 迷你訊號線時，電視機上可能不會出現影像或聲音。

視連接的電視機規格不同，電視機上可能不會出現影像或聲音。此時請執行下面的操作。（1）拔下並重新連接 HDMI 迷你連接線。（2）關閉並重新啓動本裝置。

"以 HDMI 迷你接頭進行連接" (☞ 第41 頁)

螢幕顯示語言已變更。

使用 HDMI 迷你訊號線將本裝置連接至不同語言設定的電視時，可能會發生此情況。

"透過 HDMI 結合電視操作" (☞ 第41 頁)

HDMI-CEC 功能沒有正常運作，並且電視機也沒有在連接本裝置之後運作。

視電視機規格不同，即使符合 HDMI-CEC 規格，其運作方式也可能會不同。因此，並無法保證本裝置上的 HDMI-CEC 功能在搭配所有電視機使用時皆可正常運作。此時請將“HDMI 控制”設定為“關”。

"HDMI 控制" (☞ 第104 頁)

為重要資料備份。

最好將重要資料複製到 DVD 或其他記錄媒體上儲存起來。JVC 將不會為任何流失的資料負責。

錯誤訊息？

請設定日期/時間！

連接 AC 交流電電源供應器，替電池組充電超過 24 小時，然後設定時鐘。
(如果訊息繼續出現，表示時鐘電池已耗盡。請洽詢您最近的 JVC 經銷商。)
"時鐘設定" (☞ 第 13 頁)

資料讀取錯誤

重新連接 USB 訊號線。
關閉本裝置及相連裝置的電源，然後再次啟動電源。
重新安裝電池組。

格式化錯誤!

檢查操作程序，並再次執行。
"格式化 HDD" (☞ 第106 頁)
請關閉本裝置，然後再度啟動。

資料刪除錯誤

檢查操作程序，並再次執行。
"刪除 HDD 上的資料" (☞ 第107 頁)
請關閉本裝置，然後再度啟動。

記憶卡錯誤!

請關閉本裝置，然後再度啟動。
拆下 AC 交流電電源供應器及電池組之後，拔出 microSD 記憶卡，然後重新插入。
移除 microSD 記憶卡端子上的污垢。
如果以上方法不能解決問題，請將您的檔案備份，然後執行媒體設定選單中的 "格式化 SD 記憶卡"。(所有資料會被刪除。)
"格式化 SD 記憶卡" (☞ 第106 頁)

未格式化

在「您要格式化?」畫面中選擇 "OK"，然後選擇 "是"。

攝影失敗

移除 microSD 記憶卡後，再重新插入。
"插入 microSD 記憶卡" (☞ 第 12 頁)
移除 microSD 記憶卡端子上的污垢。
插入 microSD 記憶卡後再開啓電源。
不要讓本裝置受到強力撞擊或震盪。

目前無法拍攝更多的相片

拍照前先停止錄影。(如果在錄影期間曾拔出及插入 microSD 記憶卡，就不能拍照。)

播放失敗

移除 microSD 記憶卡後，再重新插入。
"插入 microSD 記憶卡" (☞ 第 12 頁)
移除 microSD 記憶卡端子上的污垢。
插入 microSD 記憶卡後再開啓電源。
不要讓本裝置受到強力撞擊或震盪。

影片管理檔毀損欲錄製或播放影片請修復修復?

選擇 "OK" 以復原。(無法復原的影片不會顯示於索引畫面上，但您也許能以選單中的 "播放其他檔案" 來播放。)
"播放含有不完整管理資訊的影片" (☞ 第36 頁)

不支援的檔案

請使用以本裝置錄製的檔案。(以其他裝置錄製的檔案可能無法播放。)

不支援的場景!

請使用以本裝置錄製的檔案。(以其他裝置錄製的檔案可能無法播放。)

檔案於保護狀態中

關閉 "編輯" 選單中的 "保護/取消" 功能。
"保護檔案" (☞ 第47 頁)

電源已關閉。或 USB 裝置不支援

開啓連接的 USB 裝置電源。

空間不足

刪除檔案，或將檔案移至 PC 或其他裝置。
以新的 microSD 記憶卡更換現有的記憶卡。

已達可記錄資料夾或檔案數量的上限

(1) 將檔案或資料夾移到 PC 或其他裝置。(將檔案備份。)
(2) 在媒體設定檔案中的 "格式化 HDD" 或 "格式化 SD 記憶卡" 中選擇 "檔案+管理編號"。(硬碟或 microSD 記憶卡上的所有資料都會被刪除。)

場景數量限制已超過

(1) 將檔案或資料夾移到 PC 或其他裝置。(將檔案備份。)
(2) 在媒體設定檔案中的 "格式化 HDD" 或 "格式化 SD 記憶卡" 中選擇 "檔案+管理編號"。(硬碟或 microSD 記憶卡上的所有資料都會被刪除。)

資料夾數量超過

更換備份目標至另一張光碟。
(1) 將檔案或資料夾移到 PC 或其他裝置。(將檔案備份。)
(2) 在媒體設定檔案中的 "格式化 HDD" 或 "格式化 SD 記憶卡" 中選擇 "檔案+管理編號"。(硬碟或 microSD 記憶卡上的所有資料都會被刪除。)

已超過檔案數量限制

(1) 將檔案或資料夾移到 PC 或其他裝置。(將檔案備份。)
(2) 在媒體設定檔案中的 "格式化 HDD" 或 "格式化 SD 記憶卡" 中選擇 "檔案+管理編號"。(硬碟或 microSD 記憶卡上的所有資料都會被刪除。)

已超過播放清單數量限制

將播放清單數目減至 99 個檔案或更少。(最多可建立 99 個播放清單。)

已取消，因為播放清單數量已超過

製作 DVD 時，請減少欲儲存的播放清單數量。
將加入播放清單中的影片數量減至 999 個檔案。
"為所拍影片建立播放清單" (☞ 第58 頁)

由於作業空間不足導致處理取消

將加入播放清單中的影片數量減至 999 個檔案。
"為所拍影片建立播放清單" (☞ 第58 頁)

無檔案

在 "影片的記錄媒體" 或 "相片的記錄媒體" 中變更設定，並確定檔案並沒有被錄製到其他媒體內。
"影片的記錄媒體" (☞ 第105 頁)

插入光碟片/更換光碟片

打開 BD/DVD 燒錄器的托盤，檢查及重設 BD/DVD，然後關上托盤。
替換 BD/DVD 燒錄器內的光碟。

DVD-R 光碟片已使用過

換成未用過的光碟。

硬碟錯誤!

執行格式化。所有資料會被刪除。
"格式化 HDD" (☞ 第106 頁)
請關閉本裝置，然後再度啟動。

落下檢知器已動作而關閉電源

將“影片的記錄媒體”設為“SD”，然後記錄到 microSD 記憶卡。
“影片的記錄媒體” (☞ 第105 頁)
請關閉本裝置，然後再度啓動。
保護本裝置免於震盪及強力撞擊。

記錄已取消

將“影片的記錄媒體”設為“SD”，然後記錄到 microSD 記憶卡。
“影片的記錄媒體” (☞ 第105 頁)
請關閉本裝置，然後再度啓動。
保護本裝置免於震盪及強力撞擊。

為本裝置執行定期維修，使之能長期使用。

小心：

- 執行維修之前，記得先要拆下電池組、AC 交流電電源供應器及電源插頭。

攝錄機

- 用柔軟乾布抹本裝置，將污垢去除掉。
- 如極度骯髒，可以將布浸在中性清潔液的溶液中，然後用來抹機身，再以乾淨的布將清潔液抹掉。

小心：

- 請勿使用苯或稀釋劑。這樣可能令本裝置受損。
- 使用化學布或清潔劑時，記得注意產品的警告標籤及指示。
- 不要讓本裝置與橡膠或塑膠產品長期接觸。

鏡頭／LCD 螢幕

- 請用鏡頭吹風器（商店有售）除塵，並以鏡頭清潔布（商店有售）抹走污垢。
鏡頭太髒可能造成黴菌滋長。

攝影機

項目	說明
電源供應	使用 AC 交流電電源供應器：DC 5.2 V 使用電池組：DC 3.6 V
耗電量	3.2 W（“攝影燈”設為“關”，“顯示器背光”設為“標準”時） 3.4 W（“攝影燈”設為“開”，“顯示器背光”設為“較亮”時） 額定消耗電流：1.8 A
尺寸（毫米）	53 x 63 x 110（2-1/8" x 2-1/2" x 4-3/8"）（寬 x 高 x 深：不包括握帶）
質量	約 265 克（只計攝影機） 約 305 克（包括隨附電池組）
操作環境	可允許的操作溫度：0°C 至 40°C（32°F 至 104°F） 可允許的儲存溫度：-20°C 至 50°C（-4°F 至 122°F） 可允許的操作濕度：35% 至 80%
影像擷取元件	1/5.8" 1,370,000 畫素（漸進式 CMOS）
錄製範圍（影片）	（16:9）750,000 至 1,090,000 畫素（光學變焦）
錄製範圍（相片）	（4:3）560,000 至 820,000 畫素 （16:9）750,000 至 1,090,000 畫素
鏡頭	F1.8 至 3.5，f= 3.0 毫米至 60.0 毫米 （35 毫米變換：46.4 毫米 至 928 毫米）
變焦（錄影時）	（錄影時）光學變焦：高至 20 倍 數位變焦：高至 80 倍 數位變焦：高至 200 倍
變焦（拍照時）	光學變焦：高至 20 倍
LCD 螢幕	2.7" 寬，12.3 萬，多晶硅彩色 LCD
錄影媒體	內置硬碟（80 GB） microSD/microSDHC 記憶卡（商店有售）
時鐘電池	可充電電池

接頭

項目	說明
HDMI	HDMI™ 迷你接頭（1.3 版本，具備 x.v.Color™）
色差輸出	Y、Pb、Pr 色差輸出 Y：1.0 V（p-p），75 ohm Pb/Pr：0.7 V（p-p），75 ohm
AV 輸出	視訊輸出：1.0 V（p-p），75 ohm 音訊輸出：300 mV（rms），1 kohm
USB	B 型迷你 USB，USB 2.0 相容

影片

項目	說明
記錄／播放格式	AVCHD 標準，影像：AVC/H.264，聲音：Dolby Digital（2 聲道）
副檔名	.MTS
訊號系統	NTSC 標準
影像品質（影片）	UXP 1920 x 1080 畫素 平均約為 24 Mbps XP 1920 x 1080 畫素 平均約為 17 Mbps SP 1920 x 1080 畫素 平均約為 12 Mbps EP 1920 x 1080 畫素 平均約為 5 Mbps
聲音品質（聲音）	48 kHz, 256 kbps

相片

項目	說明
格式	JPEG 標準
副檔名	.JPG
影像大小	1920 x 1080 1440 x 1080 640 x 480
品質	精細 / 標準

AC 交流電電源供應器（AP-V30U）

項目	說明
電源供應	交流 110 至 240 V，50 Hz/60 Hz
輸出	直流 5.2 V，1.8 A
可允許的操作溫度	0°C 至 40°C（32°F 至 104°F） （充電時為攝氏 10°C 至 35°C（50°F 至 95°F））
尺寸（毫米）	78 x 34 x 46（3-1/8" x 1-3/8" x 1-13/16"）（寬 x 高 x 深：不包括電源線及 AC 插頭）
質量	約 107 克（0.24 lbs）

電池組 (BN-VG114U)

項目	說明
電壓	3.6 V
電容量	1400 mAh
尺寸 (毫米)	31 x 21.5 x 43 (1-1/4" x 7/8" x 1-3/4") (寬 x 高 x 深)
質量	約 40 克 (0.09 lbs)

注：

- 為求作進一步改良，本產品的規格及外觀可能變更，恕不另行通知。

JVC